



# Landrijk Kozijnen

Binnendeuren

## Productcatalogus

*Dé toonaangevende kozijnen groothandel voor de bouwsector*

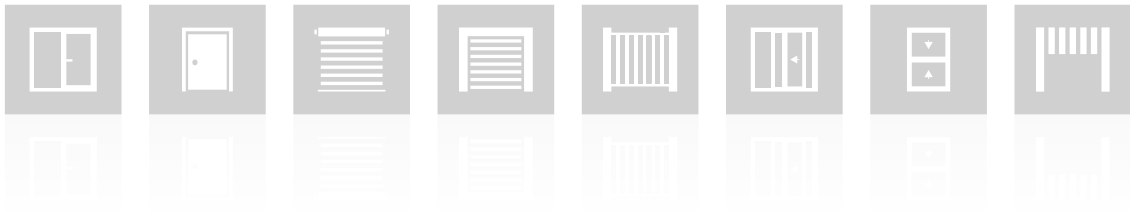





# INHOUDSOPGAVE

<b>KOZIJNDEUREN</b>			<b>07</b>
Miskant	08	Fragi	34
Laurencja	10	Surmia	36
Budleja	12	Powojnik	38
Aralia Nolina Ewodia	14	Petunia	40
Epimedium	16	Orchidea	42
Magnolia	18	Lawenda	44
Irys	20	Krokus	46
Deglezja	22	Juka	48
Frezja	24	Hiacynt	50
Nemezja	26	Forsycja	52
Berberys	28	Debecja	54
Floks	30	Azalia	56
Kamelia	32		
<b>KOZIJNDEUREN</b>			<b>58</b>
Miskant	58	Milda	68
Turan	60	Baldur	70
Laurencja	62	Sylena	72
Nemezja	64	Anubis	74
Uno Premium	66		
<b>INTARSJE</b>			<b>76</b>
<b>DEUREN MET PANELEN</b>			<b>78</b>
Uno Premium	78	Sorano	86
Baldur	80	Ansedonia	88
Altamura	82	Menton	90
Lorient	84		
<b>GLAZEN DEUREN</b>			<b>92</b>
<b>INTERNE TOEGANGSDEUREN</b>			<b>98</b>
<b>HERSE SET</b>			<b>98</b>
<b>VAST EN VERSTELBAAR FRAME VOOR DE SERIE HERSE</b>			<b>102</b>
<b>TECHNISCHE INFORMATIE</b>			<b>104</b>
<b>SCHUIFSYSTEMEN</b>			<b>112</b>
<b>DUBBELE DEUREN</b>			<b>124</b>
<b>DEUR SYSTEEM COVERT</b>			<b>128</b>
<b>DRE DEUREN</b>			<b>142</b>
Estra	142	Uni	156
Auri	144	Fargo	158
Vetro A	146	Binito	160
Vetro B	148	Standard	162
Vetro D	150	Modern	164
Nova	152	Plus	166
Galeria Alu	154		
<b>DEUREN MET VARIABLE HOOGTE</b>			<b>168</b>
Standard 10	168		
Plus	170		
Modern	172		
<b>TECHNISCHE INFORMATIE</b>			<b>174</b>
<b>DEUREN MET PANELEN</b>			<b>78</b>
Verstelbaar recht frame	183	Verstelbaar frame zonder sponning	187
Deurkozijn zonder sponning	184	Verstelbaar sponningframe met variabele hoogtes	188
Verstelbaar sponningframe	185	Verstelbaar frame met omgekeerde sponning	189
Verstelbaar sponningframe met variabele hoogtes	186	Verstelbare tunnel	190
<b>VERDEKT DEURKOZIJN SARA ECO 2</b>			<b>192</b>
<b>BINNENDEUR AKOESTISCH ENTER 32 DB</b>			<b>192</b>
<b>VAST EN VERSTELBAAR FRAME VOOR ENTER ACOUSTIC SERIES</b>			<b>197</b>
<b>SCHUIFSYSTEMEN</b>			<b>200</b>
<b>GREEPBESLAG</b>			<b>200</b>

# DECORS

BESCHIKBARE KLEUREN VOOR BINNENDEUREN

## GREKO

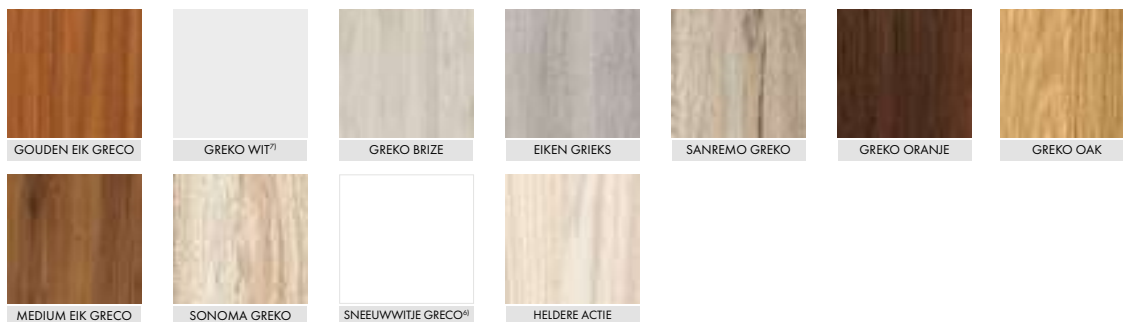

## PREMIUM

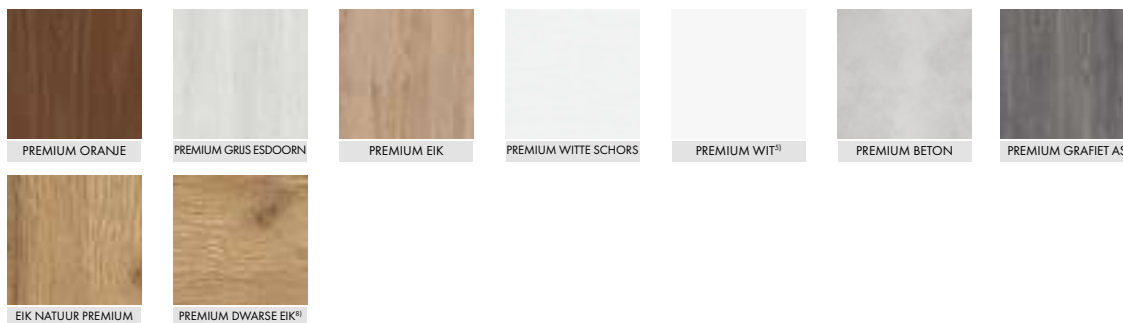

## CPL

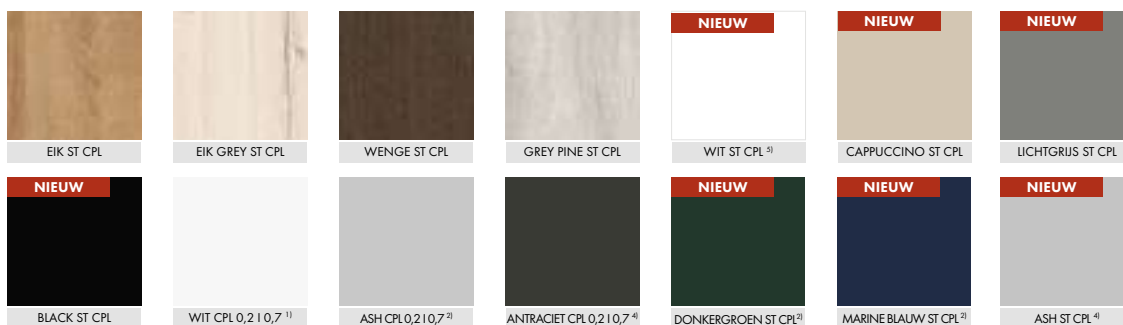

## UV-LAK

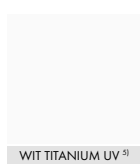

<sup>1)</sup> In de buurt van: RAL 9003, NCS S0300-N, <sup>2)</sup> In de buurt van: RAL 7047, NCS S2500-N, <sup>4)</sup> In de buurt van: RAL D2 000 35 00 NCS S7000-N, <sup>5)</sup> In de buurt van: RAL 9003, NCS S0500-N, <sup>6)</sup> In de buurt van: RAL 9016, NCS S 0300-N <sup>7)</sup> In de buurt van: RAL 9010, NCS S 0502-Y50R, <sup>8)</sup> Het complete frame is uitgevoerd in eiken NATUUR PREMIUM decor.

Speciale **AntiFinger** coating om vuil en vingerafdrukken te verminderen.

# KOZIJNDEUREN



## FRAME

- MDF frame voor GREKO, PREMIUM en CPL fineer.



## KLEUREN

- Rijk kleurengamma: tot 29 decors. Het opvallende GREKO folie, het resistente CPL folie of het PREMIUM folie dat beide combineert.

## BEGLAZING

- Keuze uit gehard melkglas en transparant glas of VSG mat of zwart glas. **NIEUW**
- Esthetisch mooie kozijnloze beglazing met pen- en gatverbindingen en een stabiele dwarsbalk van 35 mm of 22 mm dik.



## VENTILATIE

- U kunt kiezen uit verschillende soorten ventilatie: rooster of ondersnijding.

## KOZIJNEN

- Keuze uit vast frame\*, verstelbaar frame met 6 cm of 8 cm band.



\*Alleen beschikbaar in systeem met aanslag op de vleugel

## BESCHIKBARE SYSTEMEN

### AANSLAG SYSTEEM

- 3 verstelbare dubbele scharnieren
- Klassiek deurslot
- Deurblad met sponning



### SYSTEEM ZONDER AANSLAG (vleugel)

- 3 verborgen scharnieren met 3D-verstelling
- Magnetisch slot
- Vlakte vleugel met kozijn



# MISKANT

BINNENDEURVLEUGELS MET SPONNING EN SPONNINGVRIJ

NIEUW



MISKANT 2, raamdecor eiken NATUUR PREMIUM, raamdecor ZWART ST CPL, greep BELLA slim zwart mat

## BESCHIKBARE OPLOSSINGEN

PL

Standaard PL

CZ

Standaard CZ

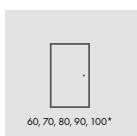

60, 70, 80, 90, 100\*

enkele deuren

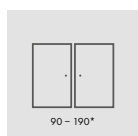

90 - 190\*

dubbele deuren

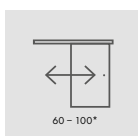

60 - 100\*

enkele schuifdeur

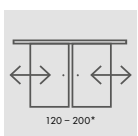

120 - 200\*

dubbele schuifdeur



SYSTEEM  
ZONDER AANSLAG



SYSTEEM  
AANSLAG

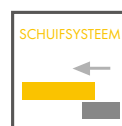

SCHUIFSYSTEEM

### BESCHIKBARE BLADBREEDTES

60

70

80

90

100

### MDF FRAME

MDF frame voor GREKO, PREMIUM en CPL fineer



### STANDAARDBEGLAZING "VOORZIJD"



### BEGLAZING OP MAAT "REVERSE"







## ONTWERP

- Deurblad met of zonder sponning in STILE-kadertechniek.
- Verticale en horizontale MDF frames bekleed met GREKO, PREMIUM, ST CPL of ST CPL finer met AntiFinger coating. **NIEUW**

## BESLAG

- 3 zilverkleurige, horizontaal verstelbare 2-pins scharnieren in de deurvleugel
- 3 verdekkliggende scharnieren in zilver in het vleugen zonder aanslag (zwart als optie tegen meerprijs); de scharnieren worden geleverd en geprijsd met het kozijn.
- Zilverkleurig espagnoletslot in de vleugel met aanslag en magnetisch slot in de vleugel zonder aanslag met sleutel, patentinset, spaarslot of zilver slot; optioneel zwart magnetisch slot tegen meerprijs.

## BEGLAZING

- Gehard melkglas (MISKANT 2, 4, 6) of doorzichtig glas van 4 mm dik (MISKANT 1, 3, 5).
- Mogelijkheid om de beglazingszijde te veranderen in REWERS (AWERS standaardbeglazing).
- Zwarte lijnen met een breedte (dikte) van 18 mm gezeefdrukt op één zijde van het glas.



Zwarte lijnen van 18 mm breed geschilderd met behulp van zeefdruk-technologie

### GREKO

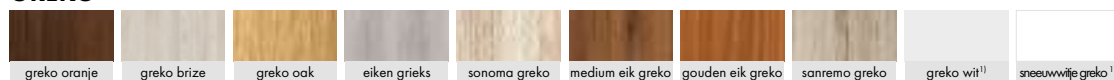

### PREMIUM



### CPL



## BENODIGDHEDEN

Ventilatie-onderbreking of recuperatie ingang.

Houten plastic hoesjes (4 stuks).

Ronde en vierkante metalen bussen (4 stuks) Geborsteld nikkel, patina, witte en zwarte afwerking.

Ventilatierooster (alleen voor vleugelbreedtes: 80, 90, 100).

Deurblad met en zonder aanslag "100".

Afdichting.

Metalen scharnierdeksels voor vleugels met aanslag (kleuren: geborsteld nikkel, patina, glanzend chroom, glanzend messing, wit en zwart)

Vervanging met magnetisch slot in zwart voor vleugels zonder aanslag.

VSG gelijmd glas met interne toepassing in zwart of wit

<sup>1)</sup> Glad wit folie dat een geschilderd oppervlak imiteert. <sup>2)</sup> Speciale AntiFinger **NIEUW** coating om vuil en vingerafdrukken te verminderen.

# LAURENCJA

BINNENDEURVLEUGELS MET SPONNING EN SPONNINGVRIJ



LAURENCJA 1, decor WHITE PREMIUM, glas VSG zwart, greep CUBE PREMIUM zwart mat

## BESCHIKBARE OPLOSSINGEN

**PL**

Standaard PL

**CZ**

Standaard CZ

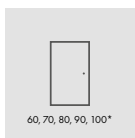

60, 70, 80, 90, 100\*

enkele deuren

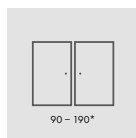

90 - 190\*

dubbele deuren

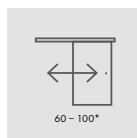

60 - 100\*

enkele schuifdeur

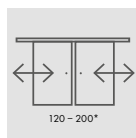

120 - 200\*

dubbele  
schuifdeur

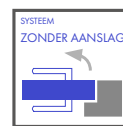

SYSTEEM  
ZONDER AANSLAG

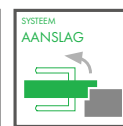

SYSTEEM  
AANSLAG

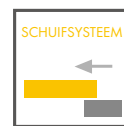

SCHUIFSYSTEEM

### BESCHIKBARE BLADBREEDTES

60

70

80

90

100

### MDF FRAME

MDF frame voor GREKO, PREMIUM en CPL fineer



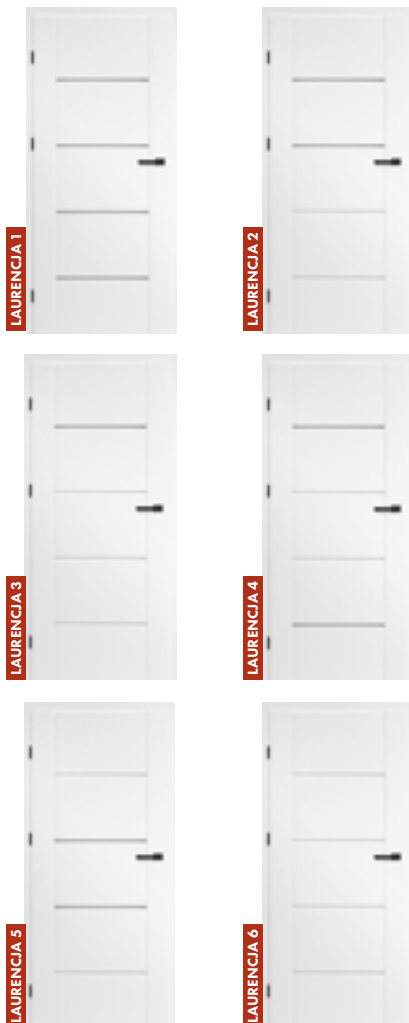

## ONTWERP

- Deurblad met of zonder sponning in STILE-kadertechniek.
- Verticale en horizontale MDF frames bekleed met PREMIUM, ST CPL of ST CPL finer met AntiFinger coating. **NIEUW**
- 4 mm dikke HDF panelen bekleed met CPL of Premium finer.
- Extra brede dwarsbalk, 35 mm dik.

## BESLAG

- 3 zilverkleurige, horizontaal verstelbare 2-pins scharnieren bij vleugels met aanslag
- 3 verdecktliggende scharnieren in zilver in de vleugel zonder aanslag (zwart als optie tegen meerprijs); de scharnieren worden geleverd en geprijsd met het kozijn.
- Zilverkleurig espagnoletslot in de vleugel met aanslag en magnetisch slot in de vleugel zonder aanslag met sleutel, patentinzet, spaarslot of zilverslot; optioneel zwart magnetisch slot tegen meerprijs.

## BEGLAZING

- Standaard gehard melkglas of transparant glas van 4 mm en tegen meerprijs VSG 221 gesmolten glas, melkglas of zwart veiligheidsglas, aan beide zijden glad.
- Mogelijkheid om de beglazingszijde te veranderen in REWERS (AWERS standaardbeglazing).

### PREMIUM



### CPL



### BENODIGDHEDEN

Ventilatie onderbreking of recuperatie ingang.

Houten plastic hoefjes (4 stuks).

Ronde en vierkante metalen bussen (4 stuks) Geborsteld nikkel, patina, witte en zwarte afwerking.

Ventilatierooster (alleen voor vleugelbreedtes: 80, 90, 100).

Deurblad met en zonder aanslag "100".

Afdichting

VSG 221 gelaagd glas Melk of zwart veiligheidsglas, aan beide zijden glad.

Metalen scharnierdeksels (kleuren: geborsteld nikkel, patina, glanzend chroom, glanzend messing, wit en zwart).

Vervanging voor magneetslot in zwart voor vleugels zonder aanslag

<sup>1)</sup> Glad met folie dat een geschilderd oppervlak imiteert. <sup>2)</sup> Speciale AntiFinger **NIEUW** coating om vuil en vingerafdrukken te verminderen.

# BUDLEJA

BINNENDEURVLEUGELS MET SPONNING EN SPONNINGVRIJ



BUDLEJA 2, decor eiken ST CPL, greep TOPAZ INOX

## BESCHIKBARE OPLOSSINGEN

**PL**

Standaard PL

**CZ**

Standaard CZ

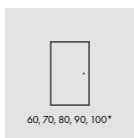

60, 70, 80, 90, 100\*

enkele deuren

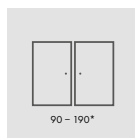

90 - 190\*

dubbele deuren

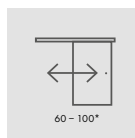

60 - 100\*

enkele schuifdeur

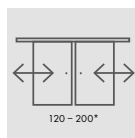

120 - 200\*

dubbele schuifdeur

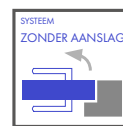

SYSTEEM  
ZONDER AANSLAG

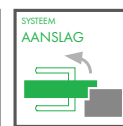

SYSTEEM  
AANSLAG

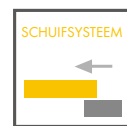

SCHUIFSYSTEEM

## BESCHIKBARE BLADBREEDTES

60

70

80

90

100

## MDF FRAME

MDF frame voor GREKO, PREMIUM en CPL fineer



## ONTWERP

- Deurblad met of zonder sponning in STILE-kadertechniek.
- Verticale en horizontale MDF frames bekleed met PREMIUM, ST CPL of ST CPL fineer met AntiFinger coating. **NIEUW**
- Extra brede dwarsbalk, 35 mm dik.

## BESLAG

- 3 zilverkleurige, horizontaal verstelbare 2-pins scharnieren bij vleugels met aanslag
- 3 verdeckliggende scharnieren in zilver in de vleugel zonder aanslag (zwart als optie tegen meerprijs); de scharnieren worden geleverd en geprijsd met het kozijn.
- Zilverkleurig espagnoletslot in de vleugel met aanslag en magnetisch slot in de vleugel zonder aanslag met sleutel, patentinzet, spaarslot of zilverslot; optioneel zwart magnetisch slot tegen meerprijs.

## BEGLAZING

- Standaard gehard melkglas of transparant glas van 4 mm en tegen meerprijs VSG 221 gesmolten glas, melkglas of zwart veiligheidsglas, aan beide zijden glad.
- Mogelijkheid om de beglazingszijde te veranderen in REWERS (AWERS standaardbeglazing).



### PREMIUM



### CPL



### BENODIGDHEDEN

Ventilatie onderbreking of recuperatie ingang.

Houten plastic hoesjes (4 stuks).

Ronde en vierkante metalen bussen (4 stuks) Geborsteld nikkel, patina, witte en zwarte afwerking.

Ventilatioerooster (alleen voor vleugelbreedtes: 80, 90, 100).

Deurblad met en zonder aanslag "100".

Afdichting

VSG 221 gelaagd glas Melk of zwart veiligheidsglas, aan beide zijden glad.

- BUDLEJA 1
- BUDLEJA 2,4,6,8
- BUDLEJA 3,7
- BUDLEJA 5

Metalen scharnierdeksels voor scharnieren (kleuren: geborsteld nikkel, patina, glanzend chroom, glanzend messing, wit en zwart).

Vervanging voor magneetslot in zwart voor vleugels zonder aanslag

<sup>1)</sup> Glad wit folie dat een geschilderd oppervlak imiteert. <sup>2)</sup> Speciale AntiFinger **NIEUW** coating om vuil en vingerafdrukken te verminderen.

# ARALIA NOLINA EWODIA

BINNENDEURVLEUGELS MET SPONNING EN SPONNINGVRIJ



ARALIA 1, decor KORA WHITE PREMIUM, greep RUMBA antibacterieel zwart

## BESCHIKBARE OPLOSSINGEN

**PL**

Standaard PL

**CZ**

Standaard CZ

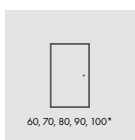

60, 70, 80, 90, 100\*

enkele deuren

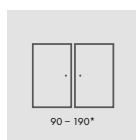

90 - 190\*

dubbele deuren

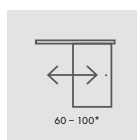

60 - 100\*

enkele schuifdeur

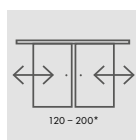

120 - 200\*

dubbele  
schuifdeur

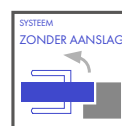

SYSTEEM  
ZONDER AANSLAG

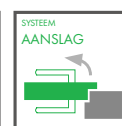

SYSTEEM  
AANSLAG

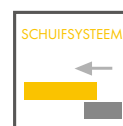

SCHUIFSYSTEEM

## BESCHIKBARE BLADBREEDTES

60

70

80

90

100

## MDF FRAME

MDF frame voor GREKO, PREMIUM en CPL fineer



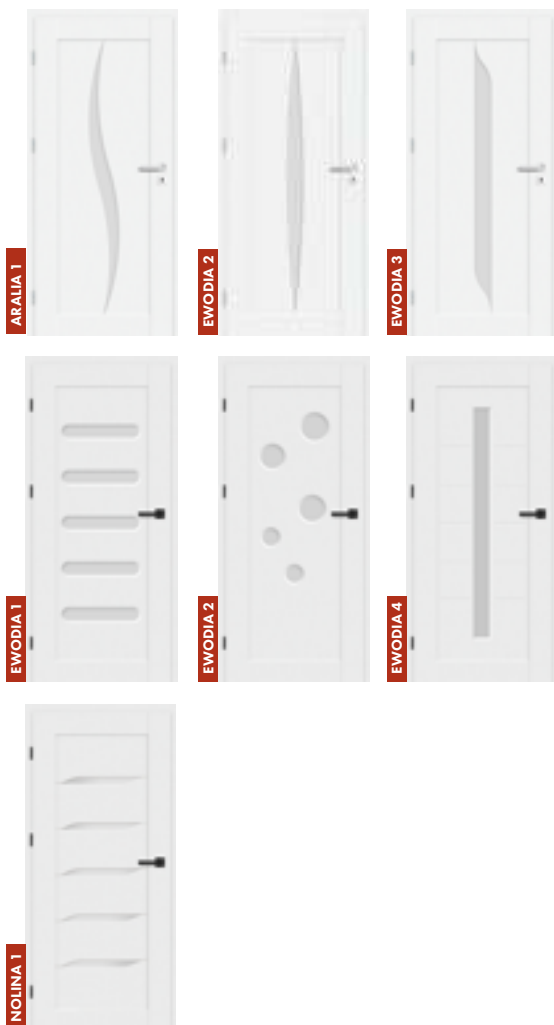

## ONTWERP

- Deurblad met of zonder aanslag in STILE-kadertechniek.
- Verticale en horizontale MDF frames bedekt met PREMIUM fineer.
- 6 mm dikke HDF-panelen bedekt met premium folie (verticale nerf).

## BESLAG

- 3 zilverkleurige, horizontaal verstelbare 2-pins scharnieren bij vleugels met aanslag
- 3 verdecktliggende scharnieren in zilver in de vleugel zonder aanslag (zwart als optie tegen meerprijs); de scharnieren worden geleverd en geprijsd met het kozijn.
- Zilverkleurig espagnoletslot in de vleugel met aanslag en magnetisch slot in de vleugel zonder aanslag met sleutel, patentinzet, spaarslot of zilver slot; optioneel zwart magnetisch slot tegen meerprijs.

## BEGLAZING

- 4 mm decormatglas of, tegen meerprijs, VSG 221 gelaagd veiligheidsglas of zwart veiligheidsglas, aan beide zijden glad.
- Mogelijkheid om de beglazingszijde te veranderen in REWERS (AWERS standaardbeglazing).

## PREMIUM



## BENODIGDHEDEN

Ventilatie onderbreking of recuperatie ingang.

Houten plastic hoesjes (4 stuks).

Ronde en vierkante metalen bussen (4 stuks) Geborsteld nikkel, patina, witte en zwarte afwerking.

Ventilatierooster (alleen voor vleugelbreedtes: 80, 90, 100).

Deurblad met en zonder aanslag "100".

Afdichting

VSG 221 gelaagd glas Melk of zwart veiligheidsglas, aan beide zijden glad.

Metalen scharnierdeksels (kleuren: geborsteld nikkel, patina, glanzend chroom, glanzend messing, wit en zwart).

Vervanging met magnetisch slot in zwart voor vleugels zonder aanslag.



# EPIMEDIUM

BINNENDEURVLEUGELS MET SPONNING EN SPONNINGVRIJ



EPIMEDIUM 4, decor JESION GRAPHITE PREMIUM, greep CUBE chroom geborsteld mat

## BESCHIKBARE OPLOSSINGEN

PL

Standaard PL

CZ

Standaard CZ

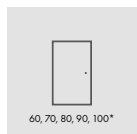

60, 70, 80, 90, 100\*

enkele deuren

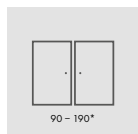

90 - 190\*

dubbele deuren

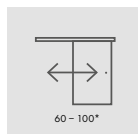

60 - 100\*

enkele schuifdeur

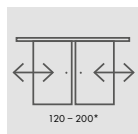

120 - 200\*

dubbele schuifdeur

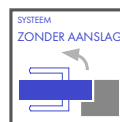

SYSTEEM ZONDER AANSLAG

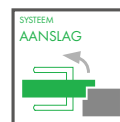

SYSTEEM AANSLAG

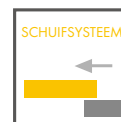

SCHUIFSYSTEEM

## BESCHIKBARE BLADBREEDTES

60

70

80

90

100

## MDF FRAME

MDF frame voor GREKO, PREMIUM en CPL fineer







## ONTWERP

- Deurblad met of zonder aanslag in STILE-kadertechniek.
- Verticale en horizontale MDF frames bekleed met GREKO, PREMIUM, ST CPL of ST CPL folie met AntiFinger coating. **NIEUW**
- 4 mm dikke HDF panelen bekleed met GREKO, CPL of Premium folie.
- Smalle overlansse dwarsbalk, 22 mm dik.

## BESLAG

- 3 zilveren 2-pins horizontaal verstelbare scharnieren met aanslag.
- 3 verdektliggende scharnieren in zilver in de vleugels zonder aanslag vleugel (zwart als optie tegen meerprijs); de scharnieren worden geleverd en geprijsd met het kozijn.
- Zilverkleurig espagnoletslot in de vleugel met aanslag en magnetisch slot in de vleugel zonder aanslag met sleutel, patentinzet, spaarslot of zilverslot; optioneel zwart magnetisch slot tegen meerprijs.

## BEGLAZING

- Standaard gehard melkglas of transparant glas van 4 mm en tegen meerprijs VSG 221 gesmolten glas, melkglas of zwart veiligheidsglas, aan beide zijden glad.
- Mogelijkheid om de beglazingszijde te veranderen in REWERS (AWERS standaardbeglazing).
- Variabele beglazingsbreedte, afhankelijk van de breedte van de vleugel. Zie [www.erkado.pl](http://www.erkado.pl).

\* ) De gepresenteerde foto's van EPIMEDIUM deuren hebben alleen betrekking op de breedte van de "80" vleugel. Bij andere breedtes zijn er aanzienlijke verschillen in de verhoudingen van het glas ten opzichte van de verticale balken, wat de keuze van het product door de klant kan beïnvloeden. Afbeeldingen van individuele breedtes zijn beschikbaar op [www.erkado.pl](http://www.erkado.pl).

### GREKO

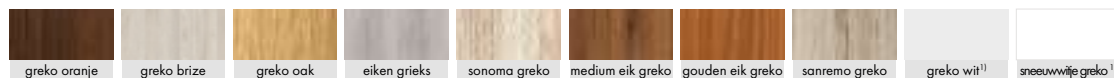

### PREMIUM



### CPL



### BENODIGDHEDEN

Ventilatie onderbreking of recuperatie ingang.

Houten plastic hoesjes (4 stuks).

Ronde en vierkante metalen busen (4 stuks) Geborsteld nikkel, patina, witte en zwarte afwerking.

Ventilatierooster (alleen voor vleugelbreedtes: 80, 90, 100).

Deurblad met en zonder aanslag "100".

VSG 221 gelaagd glas Melk of zwart veiligheidsglas, aan beide zijden glad.

Metalen scharnierdeksels voor vleugels met aanslag. (kleuren: geborsteld nikkel, patina, glanzend chroom, glanzend messing, wit en zwart).

Vervanging met magnetisch slot in zwart voor vleugels zonder aanslag.

Afdichting

<sup>1)</sup> Glad wit folie dat een geschilderd oppervlak imiteert.

<sup>2)</sup> Speciale **AntiFinger** **NIEUW** coating om vuil en vingerafdrukken te verminderen.

# MAGNOLIA

BINNENDEURVLEUGELS MET SPONNING EN SPONNINGVRIJ



MAGNOLIA 1, decor GRECO ORANGE, greep DECO

## BESCHIKBARE OPLOSSINGEN

**PL**

Standaard PL

**CZ**

Standaard CZ

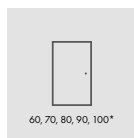

60, 70, 80, 90, 100\*

enkele deuren

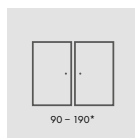

90 - 190\*

dubbele deuren

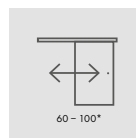

60 - 100\*

enkele schuifdeur

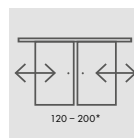

120 - 200\*

dubbele  
schuifdeur

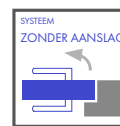

SYSTEEM  
ZONDER AANSLAG

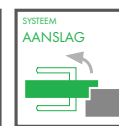

SYSTEEM  
AANSLAG

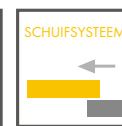

SCHUIFSYSTEEM

BESCHIKBARE **BLADBREEDTES**

60

70

80

90

100

### MDF FRAME

MDF frame voor GREKO, PREMIUM en CPL fineer



## ONTWERP

- Deurblad met of zonder aanslag in STILE-kadertechniek.
- Verticale en horizontale MDF frames bekleed met GREKO, PREMIUM, ST CPL of ST CPL finer met AntiFinger coating. **NIEUW**
- 4 mm dikke HDF panelen bekleed met GREKO, CPL of PREMIUM finer.

## BESLAG

- 3 zilveren 2-pins horizontaal verstelbare scharnieren met aanslag.
- 3 verdektliggende scharnieren in zilver in de vleugels zonder aanslag vleugel (zwart als optie tegen meerprijs); de scharnieren worden geleverd en geprijsd met het kozijn.
- Zilverkleurig espagnoletslot in de vleugel met aanslag en magnetisch slot in de vleugel zonder aanslag met sleutel, patentinzet, spaarslot of zilverslot; optioneel zwart magnetisch slot tegen meerprijs.

## BEGLAZING

- Standaard gehard melkglas of transparant glas van 4 mm en tegen meerprijs VSG 221 gesmolten glas, melkglas of zwart veiligheidsglas, aan beide zijden glad.
- Mogelijkheid om de beglazingszijde te veranderen in REWERS (AWERS standaardbeglazing).



### GREKO

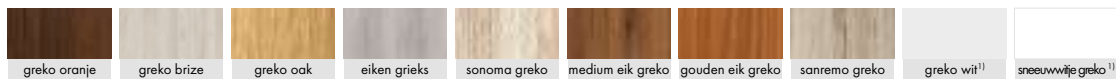

### PREMIUM



### CPL



### BENODIGDHEDEN

Ventilatie onderbreking of recuperatie ingang.

Houten plastic hoesjes (4 stuks).

Ronde en vierkante metalen bussen (4 stuks) Geborsteld nikkel, patina, witte en zwarte afwerking.

Ventilatioerooster (alleen voor vleugelbreedtes: 80, 90, 100).

Deurblad met en zonder aanslag "100".

Afdichting.

VSG 221 gelaagd glas Melk of zwart veiligheidsglas, aan beide zijden glad.

Metalen scharnierdeksels (kleuren: geborsteld nikkel, patina, glanzend chroom, glanzend messing, wit en zwart).

Vervanging met magnetisch slot in zwart voor vleugels zonder aanslag.

<sup>1)</sup> Glad wit folie dat een geschilderd oppervlak imiteert. <sup>2)</sup> Speciale AntiFinger **NIEUW** coating om vuil en vingerafdrukken te verminderen.

# IRYS

BINNENDEURVLEUGELS MET SPONNING EN SPONNINGVRIJ



IRYS 1, decor WIT PREMIUM, greep CUBE ZWART

## BESCHIKBARE OPLOSSINGEN

**PL**

Standaard PL

**CZ**

Standaard CZ

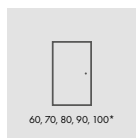

60, 70, 80, 90, 100\*

enkele deuren

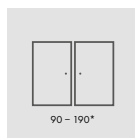

90 - 190\*

dubbele deuren

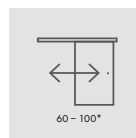

60 - 100\*

enkele schuifdeur

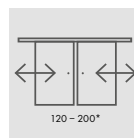

120 - 200\*

dubbele schuifdeur

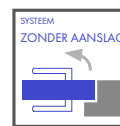

SYSTEEM  
ZONDER AANSLAG

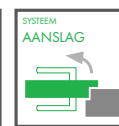

SYSTEEM  
AANSLAG

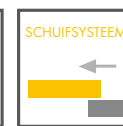

SCHUIFSYSTEEM

## BESCHIKBARE BLADBREEDTES

60

70

80

90

100

## MDF FRAME

MDF frame voor GREKO, PREMIUM en CPL fineer



## ONTWERP

- Deurblad met of zonder aanslag in STILE-kadertechniek.
- Verticale en horizontale MDF frames bekleed met GREKO, PREMIUM, ST CPL of ST CPL finer met AntiFinger coating.
- 4 mm dikke HDF panelen bekleed met GREKO, CPL of PREMIUM finer.

NIEUW

## BESLAG

- 3 zilveren 2-pins horizontaal verstelbare scharnieren met aanslag.
- 3 verdeckliggende scharnieren in zilver in de vleugels zonder aanslag vleugel (zwart als optie tegen meerprijs); de scharnieren worden geleverd en geprijsd met het kozijn.
- Zilverkleurig espagnoletslot in de vleugel met aanslag en magnetisch slot in de vleugel zonder aanslag met sleutel, patentinzet, spaarslot of zilverslot; optioneel zwart magnetisch slot tegen meerprijs.

## BEGLAZING

- Standaard gehard melkglas of transparant glas van 4 mm en tegen meerprijs VSG 221 gesmolten glas, melkglas of zwart veiligheidsglas, aan beide zijden glad.
- Mogelijkheid om de beglazingszijde te veranderen in REWERS (AWERS standaardbeglazing).



### GREKO

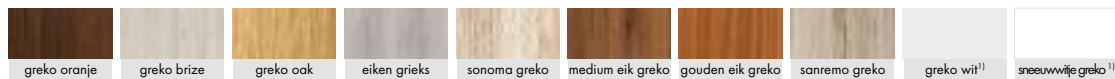

### PREMIUM



### CPL



### BENODIGDHEDEN

Ventilatie onderbreking of recuperatie ingang.

Houten plastic hoesjes (4 stuks).

Ronde en vierkante metalen bussen (4 stuks) Geborsteld nikkel, patina, witte en zwarte afwerking.

Ventilatioerooster (alleen voor vleugelbreedtes: 80, 90, 100).

Deurblad met en zonder aanslag "100".

Afdichting.

VSG 221 gelaagd glas Melk of zwart veiligheidsglas, aan beide zijden glad.

Metalen scharnierdeksels (kleuren: geborsteld nikkel, patina, glanzend chroom, glanzend messing, wit en zwart).

Vervanging met magnetisch slot in zwart voor vleugels zonder aanslag.

<sup>1)</sup> Glad wit folie dat een geschilderd oppervlak imiteert.

<sup>2)</sup> Speciale AntiFinger coating om NIEUW gerafdrukken te verminderen.

# DAGLEZJA

BINNENDEURVLEUGELS MET SPONNING EN SPONNINGVRIJ



DAGLEZJA 1, decor eiken grijs GREKO, greep CUBE SLIM vierkant zwart mat

## BESCHIKBARE OPLOSSINGEN

**PL**

Standaard PL

**CZ**

Standaard CZ

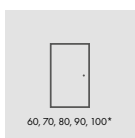

60, 70, 80, 90, 100\*

enkele deuren

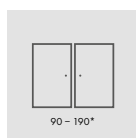

90 - 190\*

dubbele deuren

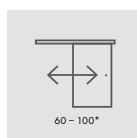

60 - 100\*

enkele schuifdeur

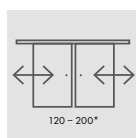

120 - 200\*

dubbele  
schuifdeur

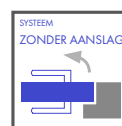

SYSTEEM  
ZONDER AANSLAG

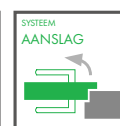

SYSTEEM  
AANSLAG

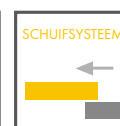

SCHUIFSYSTEEM

BESCHIKBARE **BLADBREEDTES**

60

70

80

90

100

### MDF FRAME

MDF frame voor GREKO, PREMIUM en CPL fineer



## ONTWERP

- Deurblad met of zonder aanslag in STILE-kadertechniek.
- Verticale en horizontale MDF frames bekleed met GREKO, PREMIUM, ST CPL of ST CPL finer met AntiFinger coating. **NIEUW**
- 4 mm dikke HDF panelen bekleed met GREKO, CPL of PREMIUM finer.
- Een zeer brede balk.

## BESLAG

- 3 zilveren 2-pins horizontaal verstelbare scharnieren met aanslag.
- 3 verdecktliggende scharnieren in zilver in de vleugels zonder aanslag vleugel (zwart als optie tegen meerprijs); de scharnieren worden geleverd en geprijsd met het kozijn.
- Zilverkleurig espagnoletslot in de vleugel met aanslag en magnetisch slot in de vleugel zonder aanslag met sleutel, patentinzet, spaarslot of zilver slot; optioneel zwart magnetisch slot tegen meerprijs.

## BEGLAZING

- Standaard gehard melkglas of transparant glas van 4 mm en tegen meerprijs VSG 221 gesmolten glas, melkglas of zwart veiligheidsglas, aan beide zijden glad.
- Mogelijkheid om de beglazingszijde te veranderen in REWERS (AWERS standaardbeglazing).



### GREKO



### PREMIUM



### CPL



### BENODIGDHEDEN

Ventilatie onderbreking of recuperatie ingang.

Houten plastic hoesjes (4 stuks).

Ronde en vierkante metalen bussen (4 stuks) Geborsteld nikkel, patina, witte en zwarte afwerking.

Ventilatioerooster (alleen voor vleugelbreedtes: 80, 90, 100).

Deurblad met en zonder aanslag "100".

Afdichting.

VSG 221 gelaagd glas Melk of zwart veiligheidsglas, aan beide zijden glad.

Metalen scharnierdeksels (kleuren: geborsteld nikkel, patina, glanzend chroom, glanzend messing, wit en zwart).

Vervanging met magnetisch slot in zwart voor vleugels zonder aanslag.

<sup>1)</sup> Glad wit folie dat een geschilderd oppervlak imiteert.

<sup>2)</sup> Speciale AntiFinger coating om **NIEUW** herafdrukken te verminderen.



# FREZJA

BINNENDEURVLEUGELS MET SPONNING EN SPONNINGVRIJ



FREZJA 5, decor grenen grijs ST CPL, greep CUBE SLIM zwart mat

## BESCHIKBARE OPLOSSINGEN

**PL**

Standaard PL

**CZ**

Standaard CZ

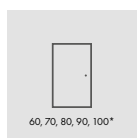

60, 70, 80, 90, 100\*

enkele deuren

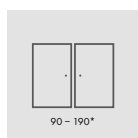

90 - 190\*

dubbele deuren

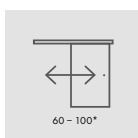

60 - 100\*

enkele schuifdeur<sup>3)</sup>

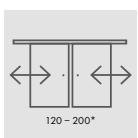

120 - 200\*

dubbele schuifdeur<sup>3)</sup>

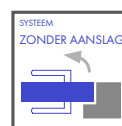

SYSTEEM  
ZONDER AANSLAG

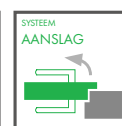

SYSTEEM  
AANSLAG

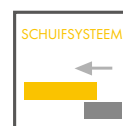

SCHUIFSYSTEEM

BESCHIKBARE **BLADBREEDTES**

60

70

80

90

100

VENTILATIE-ONDERBREKING

FREZJA 8



**MDF FRAME** **NIEUW**

MDF frame voor GREKO, PREMIUM en CPL fineer



FREZJA 5



FREZJA 4



FREZJA 3



## ONTWERP

- Deurblad met of zonder aanslag in STILE-kadertechniek.
- Verticale en horizontale MDF frames bekleed met GREKO, PREMIUM, ST CPL of ST CPL fineer met AntiFinger coating. **NIEUW**
- 16 mm dikke HDF panelen (in FREZJA 2 en 6 ook 4 mm paneel) bekleed met GREKO, CPL of PREMIUM fineer, FREZJA 7 alleen verkrijgbaar met spiegel.



## BESLAG

- 3 zilveren 2-pins horizontaal verstelbare scharnieren met aanslag.
- 3 verdeckliggende scharnieren in zilver in de vleugels zonder aanslag vleugel (zwart als optie tegen meerprijs); de scharnieren worden geleverd en geprijsd met het kozijn.
- Zilverkleurig espagnoletslot in de vleugel met aanslag en magnetisch slot in de vleugel zonder aanslag met sleutel, patentinzet, spaarslot of zilver slot; optioneel zwart magnetisch slot tegen meerprijs.

## BEGLAZING

- Standaard gehard melkglas, aan één zijde transparant 4 mm of spiegellend (alleen Fresja 7) en tegen meerprijs VSG 221 gesmolten melkglas of zwart veiligheidsglas, aan beide zijden glad (niet van toepassing op Fresja 7,8).
- Mogelijkheid om de beglazingszijde te veranderen in REWERS (AWERS standaardbeglazing).
- Vaste beglazingsbreedte; FREZJA 1-140 mm, FREZJA 5-70 mm.

### GREKO

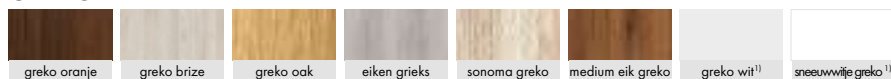

### PREMIUM



### CPL



### BENODIGDHEDEN

Ventilatie onderbreking of recuperatie ingang.

Houten plastic hoesjes (4 stuks)<sup>2)</sup>

Ronde en vierkante metalen bussen (4 stuks) 2) Geborsteld nikkel, patina, witte en zwarte afwerking.

Ventilatiooroster 2) (alleen voor vleugelbreedtes: 80, 90, 100).

Deurblad met en zonder aanslag "100".

VSG 221 gesmolten melkglas of zwart veiligheidsglas, aan beide zijden glad - modellen FREZJA 1, 2, 3.

Vervanging met magnetisch slot in zwart voor vleugels zonder aanslag.

Afdichting (niet aanwezig FREZJA 8)

Metalen scharnierdeksels (kleuren: geborsteld nikkel, patina, glanzend chroom, glanzend messing, wit en zwart).

<sup>1)</sup> Glad wit folie dat een geschilderd oppervlak imiteert. <sup>2)</sup> Niet beschikbaar in FREZJA 8. <sup>3)</sup> FREZJA 8 is niet beschikbaar in schuifsystemen.

<sup>4)</sup> Speciale AntiFinger **NIEUW** coating om vuil en vingerafdrukken te verminderen.

# NEMEZJA

BINNENDEURVLEUGELS MET SPONNING EN SPONNINGVRIJ



NEMEZJA 12, decor WIT PREMIUM, greep CUBE PREMIUM zwart mat

## BESCHIKBARE OPLOSSINGEN

**PL**

Standaard PL

**CZ**

Standaard CZ

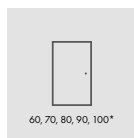

60, 70, 80, 90, 100\*

enkele deuren

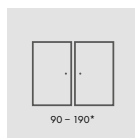

90 - 190\*

dubbele deuren

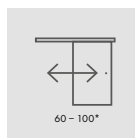

60 - 100\*

enkele schuifdeur<sup>3)</sup>

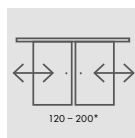

120 - 200\*

dubbele schuifdeur<sup>3)</sup>

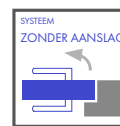

SYSTEEM  
ZONDER AANSLAG

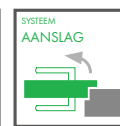

SYSTEEM  
AANSLAG

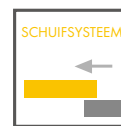

SCHUIFSYSTEEM

## BESCHIKBARE BLADBREEDTES

60

70

80

90

100

## MDF FRAME

MDF frame voor GREKO, PREMIUM en CPL fineer





## ONTWERP

- Deurblad met of zonder aanslag in STILE-kadertech-niek.
- Verticale en horizontale MDF frames bekleed met GREKO en CPL finer met AntiFinger coating bekleed met PREMIUM of CPL finer zonder AntiFinger coating. **NIEUW**
- 16 mm dikke HDF-panelen, afgeschuind en bekleed met finer in de decors GREKO, CPL of PREMIUM.

## BESLAG

- 3 zilveren 2-pins horizontaal verstelbare scharnieren met aanslag.
- 3 verdektliggende scharnieren in zilver in de vleugels zonder aanslag vleugel (zwart als optie tegen meerprijs); de scharnieren worden geleverd en geprijsd met het kozijn.
- Zilverkleurig espagnoletslot in de vleugel met aanslag en magnetisch slot in de vleugel zonder aanslag met sleutel, patentinzet, spaarslot of zilver slot; optioneel zwart magnetisch slot tegen meerprijs.

## BEGLAZING

- Standaard gehard melkglas of transparant glas van 4 mm en tegen meerprijs VSG 221 gesmolten glas, melkglas of zwart veiligheidsglas, aan beide zijden glad.
- Mogelijkheid om de beglazingszijde te veranderen in REWERS (AWERS standaardbeglazing).

### GREKO



### PREMIUM



### CPL



### BENODIGDHEDEN

Ventilatie onderbreking of recuperatie ingang.

Houten plastic hoesjes (4 stuks).

Ronde en vierkante metalen bussen (4 stuks) Geborsteld nikkel, patina, witte en zwarte afwerking.

Ventilatiooster (alleen voor vleugelbreedtes: 80, 90, 100).

Deurblad met en zonder aanslag.

Afdichting.

VSG 221 gesmolten glas, melkachtig glas, glad aan beide zijden.

NEMEZIA 1  
NEMEZIA 9 i 13  
NEMEZIA 7  
NEMEZIA 4 i 11  
NEMEZIA 10

Metalen scharnierdeksels voor rabgtscharnieren (kleuren: geborsteld nikkel, patina, glanzend chroom, glanzend messing, wit en zwart).

Vervanging met magnetisch slot in zwart voor vleugels zonder aanslag.

<sup>1)</sup> Glad wit folie dat een geschilderd oppervlak imiteert.

<sup>2)</sup> Speciale AntiFinger **NIEUW** coating om vuil en vingerafdrukken te verminderen.

# BERBERYS

BINNENDEURVLEUGELS MET SPONNING EN SPONNINGVRIJ



BERBERYS 1, decor GRAPHITE JESION PREMIUM, greep TOPAZ INOX

## BESCHIKBARE OPLOSSINGEN

**PL**

Standaard PL

**CZ**

Standaard CZ

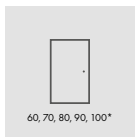

60, 70, 80, 90, 100\*

enkele deuren

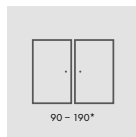

90 - 190\*

dubbele deuren

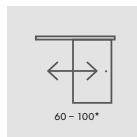

60 - 100\*

enkele schuifdeur

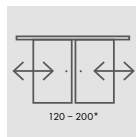

120 - 200\*

dubbele schuifdeur

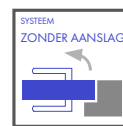

SYSTEEM  
ZONDER AANSLAG

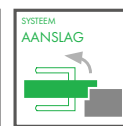

SYSTEEM  
AANSLAG

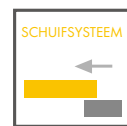

SCHUIFSYSTEEM

### BESCHIKBARE BLADBREEDTES

60

70

80

90

100

### MDF FRAME

MDF frame voor GREKO, PREMIUM en CPL fineer



## ONTWERP

- Deurblad met of zonder aanslag in STILE-kadertechniek.
- Verticale en horizontale MDF frames bekleed met GREKO, PREMIUM, ST CPL of ST CPL finer met AntiFinger coating. **NIEUW**
- 4 mm dikke HDF panelen bekleed met GREKO, CPL of PREMIUM finer.
- Inzetstukken van geborsteld aluminium.

## BESLAG

- 3 zilveren 2-pins horizontaal verstelbare scharnieren met aanslag.
- 3 verdecktliggende scharnieren in zilver in de vleugels zonder aanslag vleugel (zwart als optie tegen meerprijs); de scharnieren worden geleverd en geprijsd met het kozijn.
- Zilverkleurig espagnoletslot in de vleugel met aanslag en magnetisch slot in de vleugel zonder aanslag met sleutel, patentinzet, spaarslot of zilver slot; optioneel zwart magnetisch slot tegen meerprijs.

## BEGLAZING

- Standaard gehard melkglas of transparant glas van 4 mm en tegen meerprijs VSG 221 gesmolten glas, melkglas of zwart veiligheidsglas, aan beide zijden glad.
- Mogelijkheid om de beglazingszijde te veranderen in REWERS (AWERS standaardbeglazing).



### GREKO

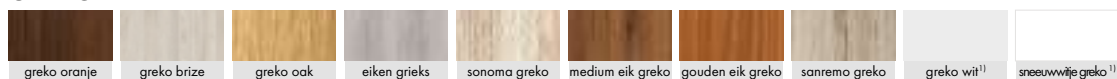

### PREMIUM



### CPL



### BENODIGDHEDEN

Ventilatie onderbreking of recuperatie ingang.

Houten plastic hoesjes (4 stuks).

Ronde en vierkante metalen bussen (4 stuks) Geborsteld nikkel, patina, witte en zwarte afwerking.

Ventilatiooster (alleen voor vleugelbreedtes: 80, 90, 100).

Deurblad met en zonder aanslag "100".

Afdichting.

VSG 221 gelaagd glas Melk of zwart veiligheidsglas, aan beide zijden glad.

Metalen scharnierdeksels (kleuren: geborsteld nikkel, patina, glanzend chroom, glanzend messing, wit en zwart).

Vervanging met magnetisch slot in zwart voor vleugels zonder aanslag.

<sup>1)</sup> Glad wit folie dat een geschilderd oppervlak imiteert.

<sup>2)</sup> Speciale AntiFinger **NIEUW** coating om vuil en vingerafdrukken te verminderen.

# FLOKS

BINNENDEURVLEUGELS MET SPONNING EN SPONNINGVRIJ



FLOKS 8, decor eiken ST CPL, greep CUBE chroom geborsteld mat

## BESCHIKBARE OPLOSSINGEN

**PL**

Standaard PL

**CZ**

Standaard CZ

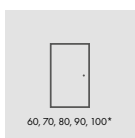

60, 70, 80, 90, 100\*

enkele deuren

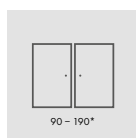

90 - 190\*

dubbele deuren

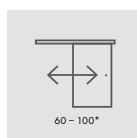

60 - 100\*

enkele schuifdeur

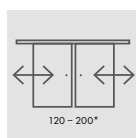

120 - 200\*

dubbele  
schuifdeur

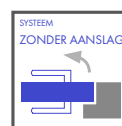

SYSTEEM  
ZONDER AANSLAG

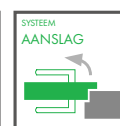

SYSTEEM  
AANSLAG

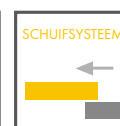

SCHUIFSYSTEEM

## BESCHIKBARE BLADBREEDTES

60

70

80

90

100

## MDF FRAME

MDF frame voor GREKO, PREMIUM en CPL fineer



## ONTWERP

- Deurblad met of zonder aanslag in STILE-kadertechniek.
- Verticale en horizontale MDF frames bekleed met GREKO, PREMIUM, ST CPL of ST CPL finer met AntiFinger coating. **NIEUW**
- 4 mm dikke HDF panelen bekleed met GREKO, CPL of PREMIUM finer.
- Inzetstukken van geborsteld aluminium.

## BESLAG

- 3 zilveren 2-pins horizontaal verstelbare scharnieren met aanslag.
- 3 verdecktliggende scharnieren in zilver in de vleugels zonder aanslag vleugel (zwart als optie tegen meerprijs); de scharnieren worden geleverd en geprijsd met het kozijn.
- Zilverkleurig espagnoletslot in de vleugel met aanslag en magnetisch slot in de vleugel zonder aanslag met sleutel, patentinzet, spaarslot of zilverslot; optioneel zwart magnetisch slot tegen meerprijs.

## BEGLAZING

- Standaard gehard melkglas of transparant glas van 4 mm en tegen meerprijs VSG 221 gesmolten glas, melkglas of zwart veiligheids-glas, aan beide zijden glad.
- Mogelijkheid om de beglazingszijde te veranderen in REWERS (AWERS standaardbeglazing).



### GREKO

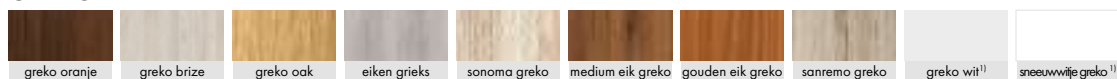

### PREMIUM



### CPL



### BENODIGDHEDEN

Ventilatie onderbreking of recuperatie ingang.

Houten plastic hoesjes (4 stuks).

Ronde en vierkante metalen bussen (4 stuks) Geborsteld nikkel, patina, witte en zwarte afwerking.

Ventilatioerooster (alleen voor vleugelbreedtes: 80, 90, 100).

Deurblad met en zonder aanslag "100".

Afdichting.

VSG 221 gelaagd glas Melk of zwart veiligheidsglas, aan beide zijden glad.

Metalen scharnierdeksels (kleuren: geborsteld nikkel, patina, glanzend chroom, glanzend messing, wit en zwart).

Vervanging met magnetisch slot in zwart voor vleugels zonder aanslag.

<sup>1)</sup> Glad wit folie dat een geschilderd oppervlak imiteert. <sup>2)</sup> Speciale AntiFinger **NIEUW** coating om vuil en vingerafdrukken te verminderen.



# KAMELIA

BINNENDEURVLEUGELS MET SPONNING EN SPONNINGVRIJ



KAMELIA 1, decor GRAPHITE JESION PREMIUM, greep CUBE chroom geborsteld mat

## BESCHIKBARE OPLOSSINGEN

**PL**

Standaard PL

**CZ**

Standaard CZ

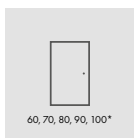

60, 70, 80, 90, 100\*

enkele deuren

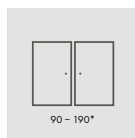

90 - 190\*

dubbele deuren

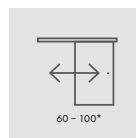

60 - 100\*

enkele schuifdeur

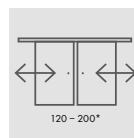

120 - 200\*

dubbele schuifdeur

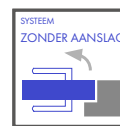

SYSTEEM  
ZONDER AANSLAG

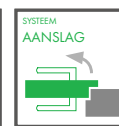

SYSTEEM  
AANSLAG

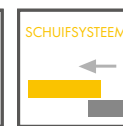

SCHUIFSYSTEEM

BESCHIKBARE **BLADBREEDTES**

60

70

80

90

100

### MDF FRAME

MDF frame voor GREKO, PREMIUM en CPL fineer







## ONTWERP

- Deurblad met of zonder aanslag in STILE-kadertechniek.
- Verticale en horizontale MDF frames bekleed met GREKO, PREMIUM, ST CPL of ST CPL finer met AntiFinger coating. **NIEUW**
- 4 mm dikke HDF panelen bekleed met GREKO, CPL of PREMIUM finer.
- Inzetstukken van geborsteld aluminium.

## BESLAG

- 3 zilveren 2-pins horizontaal verstelbare scharnieren met aanslag.
- 3 verdektheggende scharnieren in zilver in de vleugels zonder aanslag vleugel (zwart als optie tegen meerprijs); de scharnieren worden geleverd en geprijsd met het kozijn.
- Zilverkleurig espagnoletslot in de vleugel met aanslag en magnetisch slot in de vleugel zonder aanslag met sleutel, patentinzet, spaarslot of zilverslot; optioneel zwart magnetisch slot tegen meerprijs.

## BEGLAZING

- Standaard gehard melkglas of transparant glas van 4 mm en tegen meerprijs VSG 221 gesmolten glas, melkglas of zwart veiligheids-glas, aan beide zijden glad.
- Mogelijkheid om de beglazingszijde te veranderen in REWERS (AWERS standaardbeglazing).

### GREKO

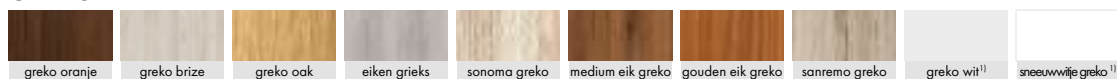

### PREMIUM



### CPL



### BENODIGDHEDEN

Ventilatie onderbreking of recuperatie ingang.

Houten plastic hoesjes (4 stuks).

Ronde en vierkante metalen bussen (4 stuks) Geborsteld nikkel, patina, witte en zwarte afwerking.

Ventilatioerooster (alleen voor vleugelbreedtes: 80, 90, 100).

Deurblad met en zonder aanslag "100".

Afdichting.

VSG 221 gelaagd glas Melk of zwart veiligheidsglas, aan beide zijden glad.

Metalen scharnierdeksels (kleuren: geborsteld nikkel, patina, glanzend chroom, glanzend messing, wit en zwart).

Vervanging met magnetisch slot in zwart voor vleugels zonder aanslag.

<sup>1)</sup> Glad wit folie dat een geschilderd oppervlak imiteert.

<sup>2)</sup> Speciale AntiFinger **NIEUW** coating om vuil en vingerafdrukken te verminderen.

# FRAGI

BINNENDEURVLEUGELS MET SPONNING

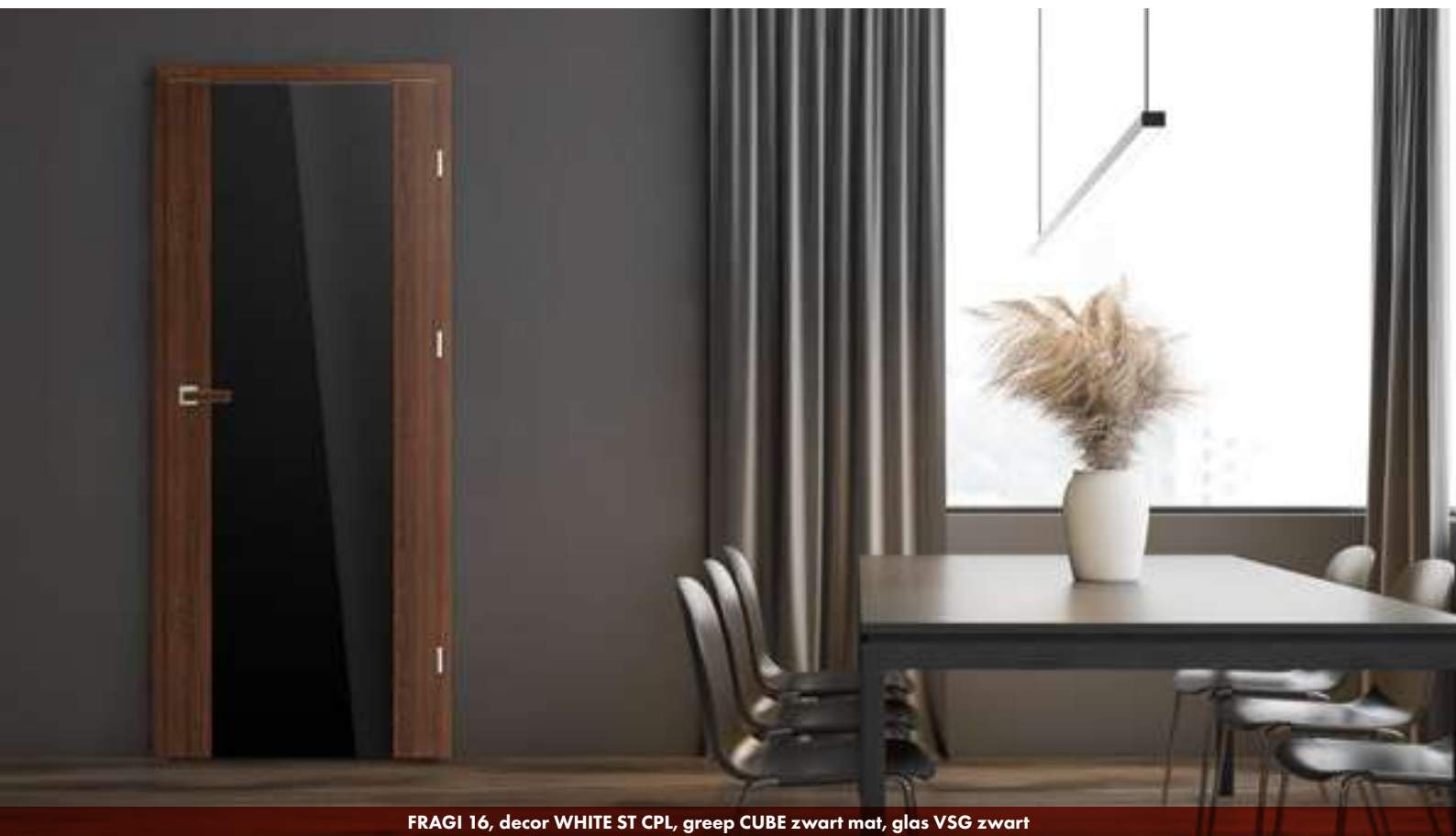

FRAGI 16, decor WHITE ST CPL, greep CUBE zwart mat, glas VSG zwart

## BESCHIKBARE OPLOSSINGEN

**PL**

Standaard PL

**CZ**

Standaard CZ

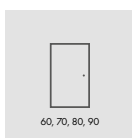

60, 70, 80, 90

enkele deuren

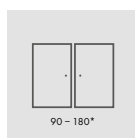

90 - 180\*

dubbele deuren



BESCHIKBARE **BLADBREEDTES**

60

70

80

90

STANDAARDBEGLAZING "**VOORZIJD**"



BEGLAZING OP MAAT "**REVERSE**"



**MDF FRAME**

MDF frame voor GREKO, PREMIUM en CPL fineer



## ONTWERP

- Deurblad gemaakt in STILE kozijntechnologie.
- Verticale en horizontale MDF frames bekleed met GREKO, PREMIUM, ST CPL of ST CPL finer met AntiFinger coating. **NIEUW**

## BESLAG

- 3 zilveren 2-pins horizontaal verstelbare scharnieren bij vleugel met aanslag.
- Espagnoletslot met sleutel, cilinderslot, economisch slot of slot.

## BEGLAZING

- Gehard 8 mm glas of gehard en verlijmd VSG/ESG 441 melkglas of zwart veiligheidsglas, aan beide zijden glad (Fragi 15 en Fragi 16 modellen).
- Mogelijkheid om de beglazingszijde te veranderen in REWERS (AWERS standaardbeglazing).

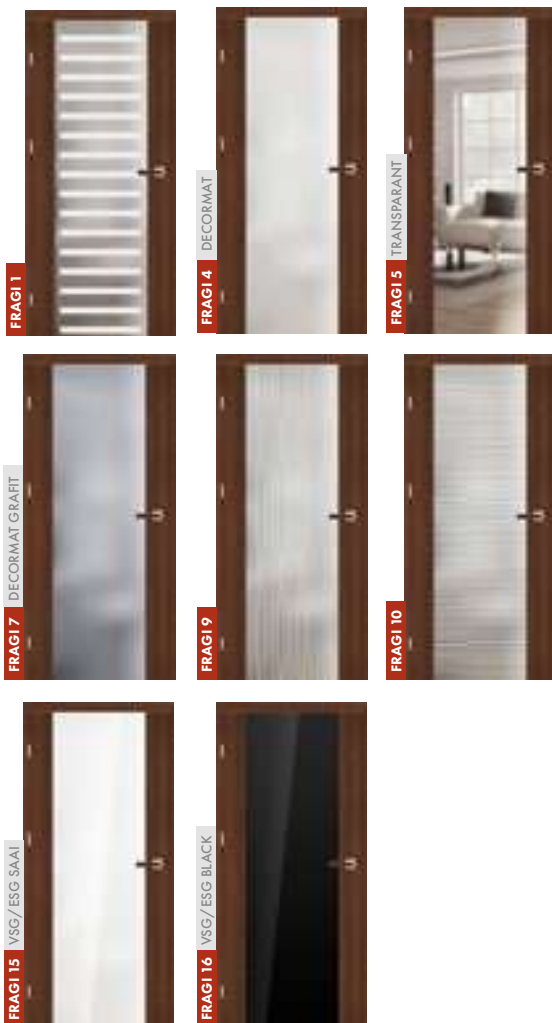

### GREKO

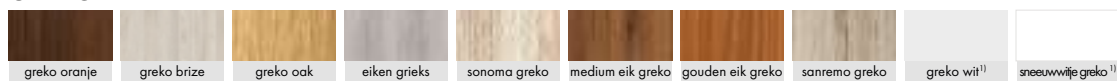

### PREMIUM



### CPL



### BENODIGDHEDEN

Ventilatie ondersnijding.

Metalen scharnierdeksels (kleuren: geborsteld nikkel, patina, glanzend chroom, glanzend messing, wit en zwart).

<sup>1)</sup> Glad wit folie dat een geschilderd oppervlak imiteert. <sup>2)</sup> Speciale AntiFinger **NIEUW** coating om vuil en vingerafdrukken te verminderen.

LET OP: De getoonde deurafbeeldingen zijn alleen voor de deurbreedte 80. Bij de andere breedtes van het FRAGI 1-model zijn er kleine verschillen in de verhoudingen van de afbeeldingen. Gedetailleerde informatie en foto's vindt u op onze website [www.erkado.nl](http://www.erkado.nl)

# SURMIA

BINNENDEURVLEUGELS MET SPONNING EN SPONNINGVRIJ



SURMIA 1, decor WENGE ST CPL, greep CUBE chrom geborsteld mat

## BESCHIKBARE OPLOSSINGEN

**PL**

Standaard PL

**CZ**

Standaard CZ

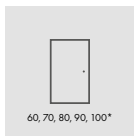

60, 70, 80, 90, 100\*

enkele deuren

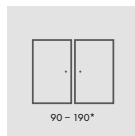

90 - 190\*

dubbele deuren

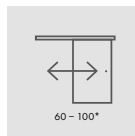

60 - 100\*

enkele schuifdeur

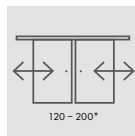

120 - 200\*

dubbele  
schuifdeur

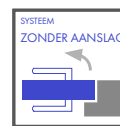

SYSTEEM  
ZONDER AANSLAG

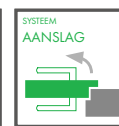

SYSTEEM  
AANSLAG

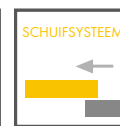

SCHUIFSYSTEEM

## BESCHIKBARE BLADBREEDTES

60

70

80

90

100

## MDF FRAME

MDF frame voor GREKO, PREMIUM en CPL fineer





Richting van de korrel

## PREMIUM



## CPL



## BENODIGDHEDEN

Ventilatie onderbreking of recuperatie ingang.

Houten plastic hoesjes (4 stuks).

Ronde en vierkante metalen bussen (4 stuks) Geborsteld nikkel, patina, witte en zwarte afwerking.

Ventilatiooster (alleen voor vleugelbreedtes: 80, 90, 100).

Deurblad met en zonder aanslag "100".

Afdichting.

## ONTWERP

- Deurblad met of zonder sponning in STILE-kadertechniek.
- Verticale en horizontale MDF frames bekleed met PREMIUM, ST CPL of ST CPL finer met AntiFinger coating. **NIEUW**
- Extra brede dwarsbalk van 35 mm dik.
- 22 mm en 4 mm dikke HDF panelen bekleed met CPL of PREMIUM finer.

## BESLAG

- 3 zilveren 2-pins horizontaal verstelbare scharnieren met aanslag.
- 3 verdecktliggende scharnieren in zilver in de vleugels zonder aanslag vleugel (zwart als optie tegen meerprijs); de scharnieren worden geleverd en geprijsd met het kozijn.
- Zilverkleurig espagnoletslot in de vleugel met aanslag en magnetisch slot in de vleugel zonder aanslag met sleutel, patentinzet, spaarslot of zilver slot; optioneel zwart magnetisch slot tegen meerprijs.

## BEGLAZING

- Standaard gehard melkglas of transparant glas van 4 mm en tegen meerprijs VSG 221 gesmolten glas, melkglas of zwart veiligheidsglas, aan beide zijden glad.
- Mogelijkheid om de beglazingszijde te veranderen in REWERS (AWERS standaardbeglazing).

VSG 221 gelaagd glas Melk of zwart veiligheidsglas, aan beide zijden glad.

Metalen scharnierdeksels (kleuren: geborsteld nikkel, patina, glanzend chroom, glanzend messing, wit en zwart).

Vervanging met magnetisch slot in zwart voor vleugels zonder aanslag.

<sup>1)</sup> Glad wit folie dat een geschilderd oppervlak imiteert.

<sup>2)</sup> Speciale AntiFinger **NIEUW** coating om vuil en vingerafdrukken te verminderen.

# POWOJNIK

BINNENDEURVLEUGELS MET SPONNING EN SPONNINGVRIJ



POWOJNIK 1, decor eiken grijs ST CPL, greep TOPAZ INOX

## BESCHIKBARE OPLOSSINGEN

**PL**

Standaard PL

**CZ**

Standaard CZ

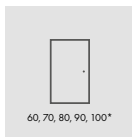

60, 70, 80, 90, 100\*

enkele deuren

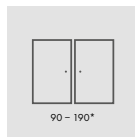

90 - 190\*

dubbele deuren

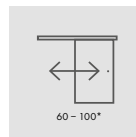

60 - 100\*

enkele schuifdeur

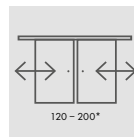

120 - 200\*

dubbele  
schuifdeur

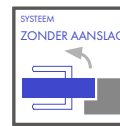

SYSTEEM  
ZONDER AANSLAG

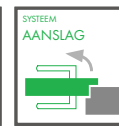

SYSTEEM  
AANSLAG

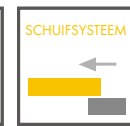

SCHUIFSYSTEEM

## BESCHIKBARE BLADBREEDTES

60

70

80

90

100

## MDF FRAME

MDF frame voor GREKO, PREMIUM en CPL fineer



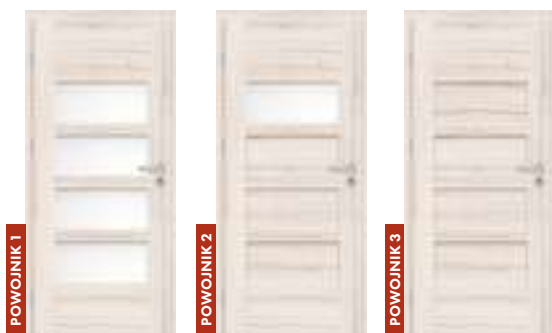

## ONTWERP

- Deurblad met of zonder aanslag in STILE-kadertechniek.
- Verticale en horizontale MDF frames bekleed met PREMIUM, ST CPL of ST CPL fineer met AntiFinger coating. **NIEUW**
- 4 mm dikke HDF panelen bekleed met CPL of PREMIUM fineer.
- Centrale dwarsbalken 22 mm dik en extra brede dwarsbalken boven en onder 35 mm dik.

## BESLAG

- 3 zilveren 2-pins horizontaal verstelbare scharnieren met aanslag.
- 3 verdeckliggende scharnieren in zilver in de vleugels zonder aanslag vleugel (zwart als optie tegen meerprijs); de scharnieren worden geleverd en geprijsd met het kozijn.
- Zilverkleurig espagnoletslot in de vleugel met aanslag en magnetisch slot in de vleugel zonder aanslag met sleutel, patentinzet, spaarslot of zilverslot; optioneel zwart magnetisch slot tegen meerprijs.

## BEGLAZING

- Standaard gehard melkglas of transparant glas van 4 mm en tegen meerprijs VSG 221 gesmolten glas, melkglas of zwart veiligheidsglas, aan beide zijden glad.
- Mogelijkheid om de beglazingszijde te veranderen in REWERS (AWERS standaardbeglazing).

### PREMIUM



### CPL



### BENODIGDHEDEN

Ventilatie onderbreking of recuperatie ingang.

Houten plastic hoesjes (4 stuks).

Ronde en vierkante metalen bussen (4 stuks) Geborsteld nikkel, patina, witte en zwarte afwerking.

Ventilatioerooster (alleen voor vleugelbreedtes: 80, 90, 100).

Deurblad met en zonder aanslag "100".

Afdichting.

VSG 221 gelaagd glas Melk of zwart veiligheidsglas, aan beide zijden glad.

Metalen scharnierdeksels (kleuren: geborsteld nikkel, patina, glanzend chroom, glanzend messing, wit en zwart).

Vervanging met magnetisch slot in zwart voor vleugels zonder aanslag.

<sup>1)</sup> Glad wit folie dat een geschilderd oppervlak imiteert.

<sup>2)</sup> Speciale AntiFinger **NIEUW** coating om vuil en vingerafdrukken te verminderen.

# PETUNIA

BINNENDEURVLEUGELS MET SPONNING EN SPONNINGVRIJ



PETUNIA 1, decor eiken PREMIUM, greep TOPAZ INOX

## BESCHIKBARE OPLOSSINGEN

**PL**

Standaard PL

**CZ**

Standaard CZ

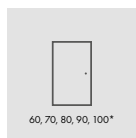

60, 70, 80, 90, 100\*

enkele deuren

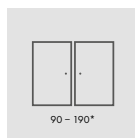

90 - 190\*

dubbele deuren

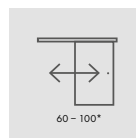

60 - 100\*

enkele schuifdeur

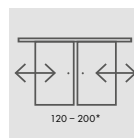

120 - 200\*

dubbele schuifdeur



SYSTEEM  
ZONDER AANSLAG

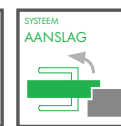

SYSTEEM  
AANSLAG

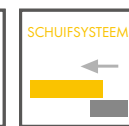

SCHUIFSYSTEEM

## BESCHIKBARE BLADBREEDTES

60

70

80

90

100

## MDF FRAME

MDF frame voor GREKO, PREMIUM en CPL fineer





## ONTWERP

- Deurblad met of zonder aanslag in STILE-kadertechniek.
- Verticale en horizontale MDF frames bekleed met GREKO, PREMIUM, ST CPL of ST CPL fineer met AntiFinger coating. **NIEUW**
- 4 mm dikke HDF panelen bekleed met GREKO, CPL of PREMIUM fineer.

## BESLAG

- 3 zilveren 2-pins horizontaal verstelbare scharnieren met aanslag.
- 3 verdecktliggende scharnieren in zilver in de vleugels zonder aanslag vleugel (zwart als optie tegen meerprijs); de scharnieren worden geleverd en geprijsd met het kozijn.
- Zilverkleurig espagnoletslot in de vleugel met aanslag en magnetisch slot in de vleugel zonder aanslag met sleutel, patentinzet, spaarslot of zilverslot; optioneel zwart magnetisch slot tegen meerprijs.

## BEGLAZING

- Standaard gehard melkglas of transparant glas van 4 mm en tegen meerprijs VSG 221 gesmolten glas, melkglas of zwart veiligheidsglas, aan beide zijden glad.
- Mogelijkheid om de beglazingszijde te veranderen in REWERS (AWERS standaardbeglazing).



### GREKO

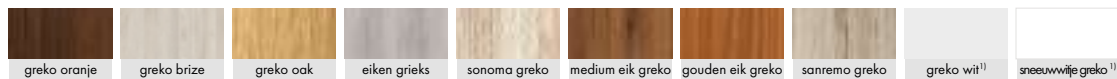

### PREMIUM



### CPL



### BENODIGDHEDEN

Ventilatie onderbreking of recuperatie ingang.

Houten plastic hoesjes (4 stuks).

Ronde en vierkante metalen bussen (4 stuks) Geborsteld nikkel, patina, witte en zwarte afwerking.

Ventilatioerooster (alleen voor vleugelbreedtes: 80, 90, 100).

Deurblad met en zonder aanslag "100".

Afdichting.

VSG 221 gelaagd glas Melk of zwart veiligheidsglas, aan beide zijden glad.

Metalen scharnierdeksels (kleuren: geborsteld nikkel, patina, glanzend chroom, glanzend messing, wit en zwart).

Vervanging met magnetisch slot in zwart voor vleugels zonder aanslag.

<sup>1)</sup> Glad wit folie dat een geschilderd oppervlak imiteert.

<sup>2)</sup> Speciale AntiFinger **NIEUW** coating om vuil en vingerafdrukken te verminderen.

# ORCHIDEA

BINNENDEURVLEUGELS MET SPONNING EN SPONNINGVRIJ



ORCHIDEA 5, decor zwart ST CPL, greep CUBE zwart mat, gematteerd glas VSG 221 met zwarte binnenkant.

## BESCHIKBARE OPLOSSINGEN

**PL**

Standaard PL

**CZ**

Standaard CZ

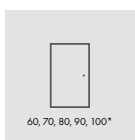

60, 70, 80, 90, 100\*

enkele deuren

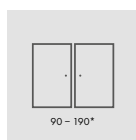

90 - 190\*

dubbele deuren

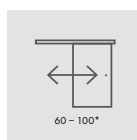

60 - 100\*

enkele schuifdeur

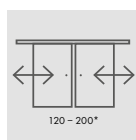

120 - 200\*

dubbele schuifdeur

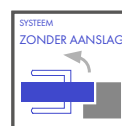

SYSTEEM  
ZONDER AANSLAG

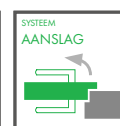

SYSTEEM  
AANSLAG

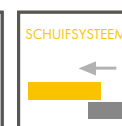

SCHUIFSYSTEEM

## BESCHIKBARE BLADBREEDTES

60

70

80

90

100

## MDF FRAME

MDF frame voor GREKO, PREMIUM en CPL fineer





## ONTWERP

- Deurblad met of zonder aanslag in STILE-kadertechniek.
- Verticale en horizontale MDF frames bekleed met GREKO, PREMIUM, ST CPL of ST CPL finer met AntiFinger coating. **NIEUW**

## BESLAG

- 3 zilveren 2-pins horizontaal verstelbare scharnieren met aanslag.
- 3 verdekkliggende scharnieren in zilver in de vleugels zonder aanslag vleugel (zwart als optie tegen meerprijs); de scharnieren worden geleverd en geprijsd met het kozijn.
- Zilverkleurig espagnoletslot in de vleugel met aanslag en magnetisch slot in de vleugel zonder aanslag met sleutel, patentinzet, spaarslot of zilverslot; optioneel zwart magnetisch slot tegen meerprijs.

## BEGLAZING

- Standaard VSG 221 mat of helder gelaagd glas met interne toepassing zwart of goud. **NIEUW**

### PREMIUM



### CPL



### BENODIGDHEDEN

Ventilatie onderbreking of recuperatie ingang.

Metalen scharnierdeksels (kleuren: geborsteld nikkel, patina, glanzend chroom, glanzend messing, wit en zwart).

Afdichting

Vervanging met magnetisch slot in zwart voor vleugels zonder aanslag.

Deurblad met en zonder aanslag "100".

Houten plastic hoesjes (4 stuks).

Ventilatioerooster (alleen voor vleugelbreedtes: 80, 90, 100).

Ronde en vierkante metalen bussen (4 stuks); afwerkingen: geborsteld nikkel, patina, wit en zwart

<sup>1)</sup> Glad wit folie dat een geschilderd oppervlak imiteert. <sup>2)</sup> Speciale AntiFinger **NIEUW** coating om vuil en vingerafdrukken te verminderen.

# LAWENDA

BINNENDEURVLEUGELS MET SPONNING EN SPONNINGVRIJ



LAWENDA 1, decor eiken GREKO, greep DECO

## BESCHIKBARE OPLOSSINGEN

PL

Standaard PL

CZ

Standaard CZ

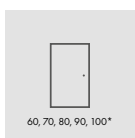

60, 70, 80, 90, 100\*

enkele deuren

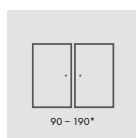

90 - 190\*

dubbele deuren

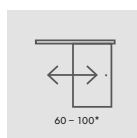

60 - 100\*

enkele schuifdeur

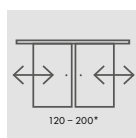

120 - 200\*

dubbele schuifdeur

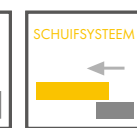

## BESCHIKBARE BLADBREEDTES

60

70

80

90

100

## MDF FRAME

MDF frame voor GREKO, PREMIUM en CPL fineer



## ONTWERP

- Deurblad met of zonder aanslag in STILE-kadertechniek.
- Verticale en horizontale MDF frames bekleed met GREKO, PREMIUM, ST CPL of ST CPL finer met AntiFinger coating. **NIEUW**
- 4 mm dikke HDF panelen bekleed met GREKO, CPL of PREMIUM finer.

## BESLAG

- 3 zilveren 2-pins horizontaal verstelbare scharnieren met aanslag.
- 3 verdeckliggende scharnieren in zilver in de vleugels zonder aanslag vleugel (zwart als optie tegen meerprijs); de scharnieren worden geleverd en geprijsd met het kozijn.
- Zilverkleurig espagnoletslot in de vleugel met aanslag en magnetisch slot in de vleugel zonder aanslag met sleutel, patentinzet, spaarslot of zilverslot; optioneel zwart magnetisch slot tegen meerprijs.

## BEGLAZING

- Standaard gehard melkglas of transparant glas van 4 mm en tegen meerprijs VSG 221 gesmolten glas, melkglas of zwart veiligheidsglas, aan beide zijden glad.
- Mogelijkheid om de beglazingszijde te veranderen in REWERS (AWERS standaardbeglazing).



### GREKO

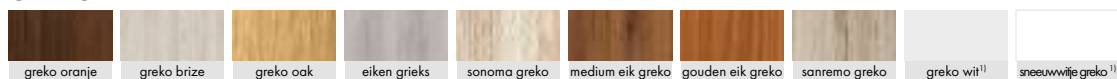

### PREMIUM



### CPL



### BENODIGDHEDEN

Ventilatie onderbreking of recuperatie ingang.

Houten plastic hoesjes (4 stuks).

Ronde en vierkante metalen bussen (4 stuks) Geborsteld nikkel, patina, witte en zwarte afwerking.

Ventilatioerooster (alleen voor vleugelbreedtes: 80, 90, 100).

Deurblad met en zonder aanslag "100".

Afdichting.

VSG 221 gelaagd glas Melk of zwart veiligheidsglas, aan beide zijden glad.

Metalen scharnierdeksels (kleuren: geborsteld nikkel, patina, glanzend chroom, glanzend messing, wit en zwart).

Vervanging met magnetisch slot in zwart voor vleugels zonder aanslag.

<sup>1)</sup> Glad wit folie dat een geschilderd oppervlak imiteert.

<sup>2)</sup> Speciale AntiFinger **NIEUW** coating om vuil en vingerafdrukken te verminderen.

# KROKUS

BINNENDEURVLEUGELS MET SPONNING EN SPONNINGVRIJ



KROKUS 1, decor GRECO ORANJE, greep DECO

## BESCHIKBARE OPLOSSINGEN

**PL**

Standaard PL

**CZ**

Standaard CZ

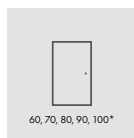

enkele deuren

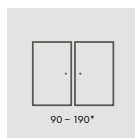

dubbele deuren

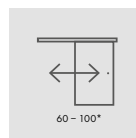

enkele schuifdeur

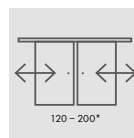

dubbele schuifdeur

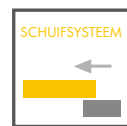

## BESCHIKBARE BLADBREEDTES

60

70

80

90

100

## MDF FRAME

MDF frame voor GREKO, PREMIUM en CPL fineer







## ONTWERP

- Deurblad met of zonder aanslag in STILE-kadertechniek.
- Verticale en horizontale MDF frames bekleed met GREKO, PREMIUM, ST CPL of ST CPL finer met AntiFinger coating. **NIEUW**
- 4 mm dikke HDF panelen bekleed met GREKO, CPL of PREMIUM finer.
- Inzetstukken van geborsteld aluminium.

## BESLAG

- 3 zilveren 2-pins horizontaal verstelbare scharnieren met aanslag.
- 3 verdecktliggende scharnieren in zilver in de vleugels zonder aanslag vleugel (zwart als optie tegen meerprijs); de scharnieren worden geleverd en geprijsd met het kozijn.
- Zilverkleurig espagnoletslot in de vleugel met aanslag en magnetisch slot in de vleugel zonder aanslag met sleutel, patentinzet, spaarslot of zilverslot; optioneel zwart magnetisch slot tegen meerprijs.

## BEGLAZING

- Standaard gehard melkglas of transparant glas van 4 mm en tegen meerprijs VSG 221 gesmolten glas, melkglas of zwart veiligheidsglas, aan beide zijden glad.
- Mogelijkheid om de beglazingszijde te veranderen in REWERS (AWERS standaardbeglazing).

### GREKO

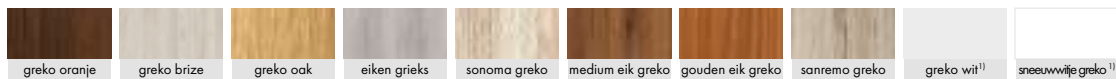

### PREMIUM



### CPL



### BENODIGDHEDEN

Ventilatie onderbreking of recuperatie ingang.

Houten plastic hoesjes (4 stuks).

Ronde en vierkante metalen bussen (4 stuks) Geborsteld nikkel, patina, witte en zwarte afwerking.

Ventilatiooster (alleen voor vleugelbreedtes: 80, 90, 100).

Deurblad met en zonder aanslag "100".

Afdichting.

VSG 221 gelaagd glas Melk of zwart veiligheidsglas, aan beide zijden glad.

Metalen scharnierdeksels (kleuren: geborsteld nikkel, patina, glanzend chroom, glanzend messing, wit en zwart).

Vervanging met magnetisch slot in zwart voor vleugels zonder aanslag.

<sup>1)</sup> Glad wit folie dat een geschilderd oppervlak imiteert.

<sup>2)</sup> Speciale AntiFinger **NIEUW** coating om vuil en vingerafdrukken te verminderen.



# JUKA

BINNENDEURVLEUGELS MET SPONNING EN SPONNINGVRIJ



JUKA 4, decor eiken GREKO, greep TOPAZ INOX

## BESCHIKBARE OPLOSSINGEN

**PL**

Standaard PL

**CZ**

Standaard CZ

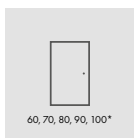

60, 70, 80, 90, 100\*

enkele deuren

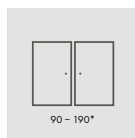

90 - 190\*

dubbele deuren

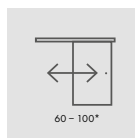

60 - 100\*

enkele schuifdeur

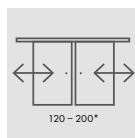

120 - 200\*

dubbele schuifdeur



SYSTEEM  
ZONDER AANSLAG



SYSTEEM  
AANSLAG

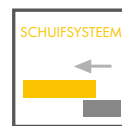

SCHUIFSYSTEEM

### BESCHIKBARE BLADBREEDTES

60

70

80

90

100

### MDF FRAME

MDF frame voor GREKO, PREMIUM en CPL fineer



## ONTWERP

- Deurblad met of zonder aanslag in STILE-kadertechniek.
- Verticale en horizontale MDF frames bekleed met GREKO, PREMIUM, ST CPL of ST CPL finer met AntiFinger coating. **NIEUW**
- 4 mm dikke HDF panelen bekleed met GREKO, CPL of PREMIUM finer.
- Inzetstukken van geborsteld aluminium.

## BESLAG

- 3 zilveren 2-pins horizontaal verstelbare scharnieren met aanslag.
- 3 verdekkliggende scharnieren in zilver in de vleugels zonder aanslag vleugel (zwart als optie tegen meerprijs); de scharnieren worden geleverd en geprijsd met het kozijn.
- Zilverkleurig espagnoletslot in de vleugel met aanslag en magnetisch slot in de vleugel zonder aanslag met sleutel, patentinzet, spaarslot of zilverslot; optioneel zwart magnetisch slot tegen meerprijs.

## BEGLAZING

- Standaard gehard melkglas of transparant glas van 4 mm en tegen meerprijs VSG 221 gesmolten glas, melkglas of zwart veiligheids-glas, aan beide zijden glad.
- Mogelijkheid om de beglazingszijde te veranderen in REWERS (AWERS standaardbeglazing).



### GREKO

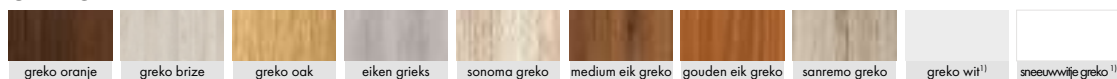

### PREMIUM



### CPL



### BENODIGDHEDEN

Ventilatie onderbreking of recuperatie ingang.

Houten plastic hoesjes (4 stuks).

Ronde en vierkante metalen bussen (4 stuks) Geborsteld nikkel, patina, witte en zwarte afwerking.

Ventilatiooroster (alleen voor vleugelbreedtes: 80, 90, 100).

Deurblad met en zonder aanslag "100".

Afdichting.

VSG 221 gelaagd glas Melk of zwart veiligheidsglas, aan beide zijden glad, modellen: JUKA 1,2,3,4,5,6,7.

Metalen scharnierdeksels (kleuren: geborsteld nikkel, patina, glanzend chroom, glanzend messing, wit en zwart).

Vervanging met magnetisch slot in zwart voor vleugels zonder aanslag.

<sup>1)</sup> Glad wit folie dat een geschilderd oppervlak imiteert.

<sup>2)</sup> Speciale AntiFinger **NIEUW** coating om vuil en vingerafdrukken te verminderen.

# HIACYNT

BINNENDEURVLEUGELS MET SPONNING EN SPONNINGVRIJ



HIACYNT 8, decor eik GREKO, greep TOPAZ INOX

## BESCHIKBARE OPLOSSINGEN

**PL**

Standaard PL

**CZ**

Standaard CZ

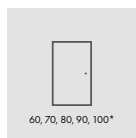

60, 70, 80, 90, 100\*

enkele deuren

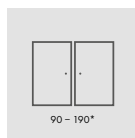

90 - 190\*

dubbele deuren

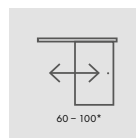

60 - 100\*

enkele schuifdeur

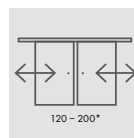

120 - 200\*

dubbele  
schuifdeur

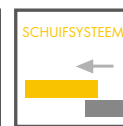
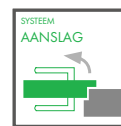

## BESCHIKBARE BLADBREEDTES

60

70

80

90

100

## MDF FRAME

MDF frame voor GREKO, PREMIUM en CPL fineer



## ONTWERP

- Deurblad met of zonder aanslag in STILE-kadertechniek.
- Verticale en horizontale MDF frames bekleed met GREKO, PREMIUM, ST CPL of ST CPL finer met AntiFinger coating. **NIEUW**
- 22 mm dikke HDF panelen bekleed met GREKO, CPL of PREMIUM finer.

## BESLAG

- 3 zilveren 2-pins horizontaal verstelbare scharnieren met aanslag.
- 3 verdekliggende scharnieren in zilver in de vleugels zonder aanslag vleugel (zwart als optie tegen meerprijs); de scharnieren worden geleverd en geprijsd met het kozijn.
- Zilverkleurig espagnoletslot in de vleugel met aanslag en magnetisch slot in de vleugel zonder aanslag met sleutel, patentinzet, spaarslot of zilver slot; optioneel zwart magnetisch slot tegen meerprijs.

## BEGLAZING

- Standaard gehard melkglas of transparant glas van 4 mm en tegen meerprijs VSG 221 gesmolten glas, melkglas of zwart veiligheidsglas, aan beide zijden glad.
- Mogelijkheid om de beglazingszijde te veranderen in REWERS (AWERS standaardbeglazing).



### GREKO

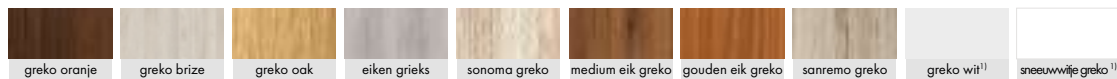

### PREMIUM



### CPL



### BENODIGDHEDEN

Ventilatie onderbreking of recuperatie ingang.

Houten plastic hoesjes (4 stuks).

Ronde en vierkante metalen bussen (4 stuks) Geborsteld nikkel, patina, witte en zwarte afwerking.

Ventilatiooster (alleen voor vleugelbreedtes: 80, 90, 100).

Deurblad met en zonder aanslag "100".

Afdichting.

VSG 221 gelaagd glas Melk of zwart veiligheidsglas, aan beide zijden glad.

Metalen scharnierdeksels (kleuren: geborsteld nikkel, patina, glanzend chroom, glanzend messing, wit en zwart).

Vervanging met magnetisch slot in zwart voor vleugels zonder aanslag.

<sup>1)</sup> Glad wit folie dat een geschilderd oppervlak imiteert.

<sup>2)</sup> Speciale **AntiFinger** **NIEUW** coating om vuil en vingerafdrukken te verminderen.

# FORSYCJA

BINNENDEURVLEUGELS MET SPONNING EN SPONNINGVRIJ



FORSYCJA 3, decor GREKO WHITE, greep CUBE BLACK MAT

## BESCHIKBARE OPLOSSINGEN

**PL**

Standaard PL

**CZ**

Standaard CZ

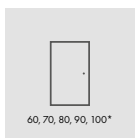

60, 70, 80, 90, 100\*

enkele deuren

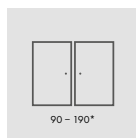

90 - 190\*

dubbele deuren

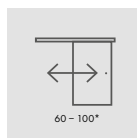

60 - 100\*

enkele schuifdeur

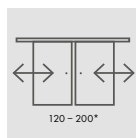

120 - 200\*

dubbele schuifdeur



SYSTEEM  
ZONDER AANSLAG

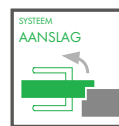

SYSTEEM  
AANSLAG

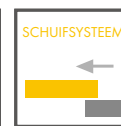

SCHUIFSYSTEEM

BESCHIKBARE **BLADBREEDTES**

60

70

80

90

100

### MDF FRAME

MDF frame voor GREKO, PREMIUM en CPL fineer



## ONTWERP

- Deurblad met of zonder aanslag in STILE-kadertechniek.
- Verticale en horizontale MDF frames bekleed met GREKO, PREMIUM, ST CPL of ST CPL finer met AntiFinger coating. **NIEUW**
- 4 mm dikke HDF panelen bekleed met GREKO, CPL of PREMIUM finer.

## BESLAG

- 3 zilveren 2-pins horizontaal verstelbare scharnieren met aanslag.
- 3 verdekliggende scharnieren in zilver in de vleugels zonder aanslag vleugel (zwart als optie tegen meerprijs); de scharnieren worden geleverd en geprijsd met het kozijn.
- Zilverkleurig espagnoletslot in de vleugel met aanslag en magnetisch slot in de vleugel zonder aanslag met sleutel, patentinzet, spaarslot of zilver slot; optioneel zwart magnetisch slot tegen meerprijs.

## BEGLAZING

- Standaard gehard melkglas of transparant glas van 4 mm en tegen meerprijs VSG 221 gesmolten glas, melkglas of zwart veiligheidsglas, aan beide zijden glad.
- Mogelijkheid om de beglazingszijde te veranderen in REWERS (AWERS standaardbeglazing).



### GREKO

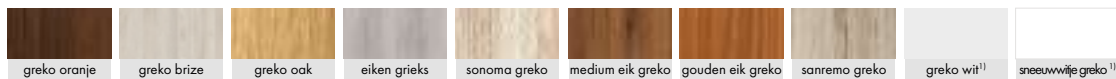

### PREMIUM



### CPL



### BENODIGDHEDEN

Ventilatie onderbreking of recuperatie ingang.

Houten plastic hoesjes (4 stuks).

Ronde en vierkante metalen bussen (4 stuks) Geborsteld nikkel, patina, witte en zwarte afwerking.

Ventilatiooroster (alleen voor vleugelbreedtes: 80, 90, 100).

Deurblad met en zonder aanslag "100".

Afdichting.

VSG 221 gelaagd glas Melk of zwart veiligheidsglas, aan beide zijden glad, FORSYCIA 1, 2, 4, 5, 6, 7.

Metalen scharnierdeksels (kleuren: geborsteld nikkel, patina, glanzend chroom, glanzend messing, wit en zwart).

Vervanging met magnetisch slot in zwart voor vleugels zonder aanslag.

<sup>1)</sup> Glad wit folie dat een geschilderd oppervlak imiteert.

<sup>2)</sup> Speciale **AntiFinger** **NIEUW** coating om vuil en vingerafdrukken te verminderen.

# DEBECJA

BINNENDEURVLEUGELS MET SPONNING EN SPONNINGVRIJ



DEBECJA 1, decor CAPPUCCINO ST CPL, greep BELLA glanzend messing

## BESCHIKBARE OPLOSSINGEN

**PL**

Standaard PL

**CZ**

Standaard CZ

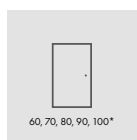

60, 70, 80, 90, 100\*

enkele deuren

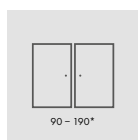

90 - 190\*

dubbele deuren

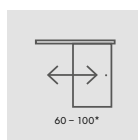

60 - 100\*

enkele schuifdeur

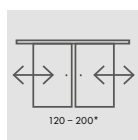

120 - 200\*

dubbele  
schuifdeur



SYSTEEM  
ZONDER AANSLAG



SYSTEEM  
AANSLAG

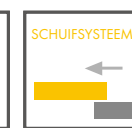

SCHUIFSYSTEEM

## BESCHIKBARE BLADBREEDTES

60

70

80

90

100

## MDF FRAME

MDF frame voor GREKO, PREMIUM en CPL fineer





## ONTWERP

- Deurblad met of zonder aanslag in STILE-kadertechniek.
- Verticale en horizontale MDF frames bekleed met GREKO, PREMIUM, ST CPL of ST CPL finer met AntiFinger coating.
- 4 mm dikke HDF panelen bekleed met GREKO, CPL of PREMIUM fineer.
- Een zeer brede balk.

NIEUW

## BESLAG

- 3 zilveren 2-pins horizontaal verstelbare scharnieren met aanslag.
- 3 verdeckte scharnieren in zilver in de vleugels zonder aanslag (zwart als optie tegen meerprijs); de scharnieren worden geleverd en geprijsd met het kozijn.
- Zilverkleurig espagnoletslot in de vleugel met aanslag en magnetisch slot in de vleugel zonder aanslag met sleutel, patentinzet, spaarslot of zilveren slot; optioneel zwart magnetisch slot tegen meerprijs.

## BEGLAZING

- Standaard gehard melkglas of transparant glas van 4 mm en tegen meerprijs VSG 221 gesmolten glas, melkglas of zwart veiligheidsglas, aan beide zijden glad.
- Mogelijkheid om de beglazingszijde te veranderen in REWERS (AWERS standaardbeglazing).



### GREKO



### PREMIUM



### CPL



### BENODIGDHEDEN

Ventilatie onderbreking of recuperatie ingang.

Houten plastic hoesjes (4 stuks).

Ronde en vierkante metalen bussen (4 stuks) Geborsteld nikkel, patina, witte en zwarte afwerking.

Ventilatioerooster (alleen voor vleugelbreedtes: 80, 90, 100).

Deurblad met en zonder aanslag "100".

Afdichting.

VSG 221 gelaagd glas Melk of zwart veiligheidsglas, aan beide zijden glad.

Metalen scharnierdeksels (kleuren: geborsteld nikkel, patina, glanzend chroom, glanzend messing, wit en zwart).

Vervanging met magnetisch slot in zwart voor vleugels zonder aanslag.

<sup>1)</sup> Glad wit folie dat een geschilderd oppervlak imiteert.

<sup>2)</sup> Speciale AntiFinger **NIEUW** coating om vuil en vingerafdrukken te verminderen.

# AZALIA

BINNENDEURVLEUGELS MET SPONNING EN SPONNINGVRIJ



AZALIA 1, decor eiken ST CPL, greep CUBE chroom geborsteld mat

## BESCHIKBARE OPLOSSINGEN

**PL**

Standaard PL

**CZ**

Standaard CZ

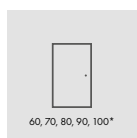

60, 70, 80, 90, 100\*

enkele deuren

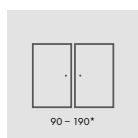

90 - 190\*

dubbele deuren

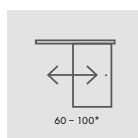

60 - 100\*

enkele schuifdeur

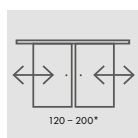

120 - 200\*

dubbele schuifdeur



SYSTEEM  
ZONDER AANSLAG



SYSTEEM  
AANSLAG

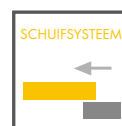

SCHUIFSYSTEEM

## BESCHIKBARE BLADBREEDTES

60

70

80

90

100

## MDF FRAME

MDF frame voor GREKO, PREMIUM en CPL fineer



## ONTWERP

- Deurblad met of zonder aanslag in STILE-kadertechniek.
- Verticale en horizontale MDF frames bekleed met GREKO, PREMIUM, ST CPL of ST CPL finer met AntiFinger coating.
- 4 mm dikke HDF panelen bekleed met GREKO, CPL of PREMIUM finer.

NIEUW

## BESLAG

- 3 zilveren 2-pins horizontaal verstelbare scharnieren met aanslag.
- 3 verdekliggende scharnieren in zilver in de vleugels zonder aanslag vleugel (zwart als optie tegen meerprijs); de scharnieren worden geleverd en geprijsd met het kozijn.
- Zilverkleurig espagnoletslot in de vleugel met aanslag en magnetisch slot in de vleugel zonder aanslag met sleutel, patentinzet, spaarslot of zilver slot; optioneel zwart magnetisch slot tegen meerprijs.

## BEGLAZING

- Standaard gehard melkglas of transparant glas van 4 mm en tegen meerprijs VSG 221 gesmolten glas, melkglas of zwart veiligheidsglas, aan beide zijden glad.
- Mogelijkheid om de beglazingszijde te veranderen in REWERS (AWERS standaardbeglazing).



### GREKO

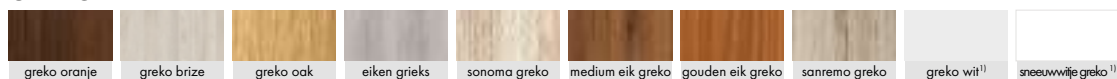

### PREMIUM



### CPL



### BENODIGDHEDEN

Ventilatie onderbreking of recuperatie ingang.

Houten plastic hoesjes (4 stuks).

Ronde en vierkante metalen bussen (4 stuks) Geborsteld nikkel, patina, witte en zwarte afwerking.

Ventilatioerooster (alleen voor vleugelbreedtes: 80, 90, 100).

Deurblad met en zonder aanslag "100".

Afdichting.

VSG 221 gelaagd glas Melk of zwart veiligheidsglas, aan beide zijden glad.

Metalen scharnierdeksels (kleuren: geborsteld nikkel, patina, glanzend chroom, glanzend messing, wit en zwart).

Vervanging met magnetisch slot in zwart voor vleugels zonder aanslag.

<sup>1)</sup> Glad wit folie dat een geschilderd oppervlak imiteert.

<sup>2)</sup> Speciale AntiFinger **NIEUW** coating om vuil en vingerafdrukken te verminderen.

# MISKANT

GELAKTE DEURBLADEN MET EN ZONDER AANSLAG



MISKANT 2, greep BELLA slim zwart mat

## BESCHIKBARE OPLOSSINGEN

**PL**

Standaard PL

**CZ**

Standaard CZ

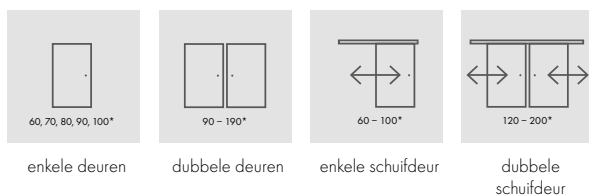

### BESCHIKBARE BLADBREEDTES

60 70 80 90 100

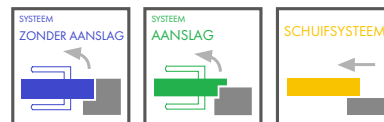

### STANDAARDBEGLAZING "VOORZIJD"



### BEGLAZING OP MAAT "REVERSE"



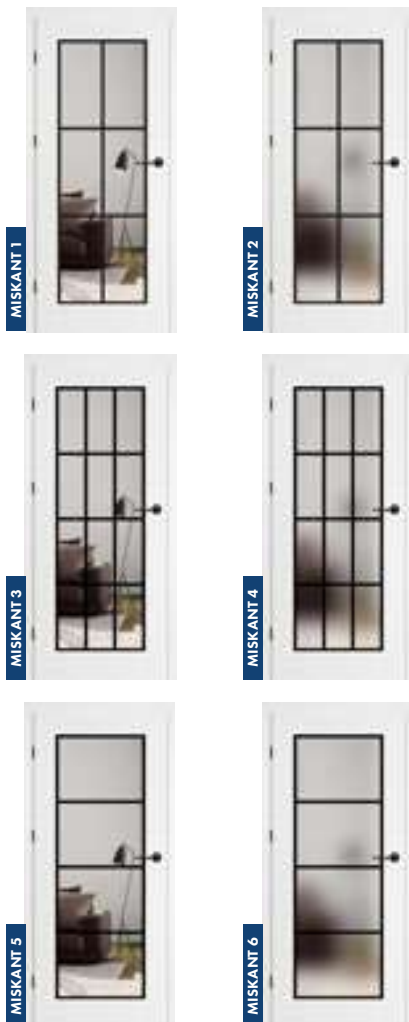

## ONTWERP

- Deurblad met of zonder sponning in STILE-kadertechniek.
- Verticale en horizontale MDF frames bedekt met fineer en geschilderd met UV-bestendige vernis.

## AFWERKING

- Vleugels en kozijnen geschilderd met UV-geharde vernis op waterbasis voor hoge weerstand tegen zwaar gebruik.

## BESLAG

- 3 zilveren 2-pins horizontaal verstelbare scharnieren met aanslag.
- 3 verdecktliggende scharnieren in zilver in de vleugels zonder aanslag vleugel (zwart als optie tegen meerprijs); de scharnieren worden geleverd en geprijsd met het kozijn.
- Zilverkleurig espagnoletslot in de vleugel met aanslag en magnetisch slot in de vleugel zonder aanslag met sleutel, patentinzet, spaarslot of zilver slot; optioneel zwart magnetisch slot tegen meerprijs.

## BEGLAZING

- Gehard melkachtig of helder 4 mm glas of, tegen meerprijs, VSG gelaagd glas met interne applicatie.
- Mogelijkheid om de beglazingszijde te veranderen in REWERS (AWERS standaardbeglazing).
- Zwarte lijnen gezeefdrukt op één zijde van het 18 mm brede (dikke) glas.

## VERNIS

wit titanium UV



Zwarte lijnen van 18 mm breed geschilderd met behulp van zeefdruk-technologie

## BENODIGDHEDEN

Ventilatie onderbreking of recuperatie ingang.

Deurblad met en zonder aanslag "100".

Afdichting

Metalen scharnierdeksels voor vleugels met aanslag (kleuren: geborsteld nikkel, patina, glanzend chroom, glanzend messing, wit en zwart)

Vervanging met magnetisch slot in zwart voor vleugels zonder aanslag

# TURAN

GELAKTE DEURBLADEN MET EN ZONDER AANSLAG



TURAN 4, greep CUBE zwart mat

## BESCHIKBARE OPLOSSINGEN

**PL**

Standaard PL

**CZ**

Standaard CZ

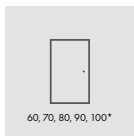

60, 70, 80, 90, 100\*

enkele deuren

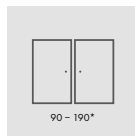

90 - 190\*

dubbele deuren

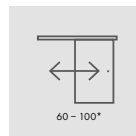

60 - 100\*

enkele schuifdeur

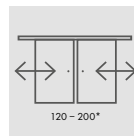

120 - 200\*

dubbele  
schuifdeur



SYSTEEM  
ZONDER AANSLAG



SYSTEEM  
AANSLAG

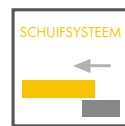

SCHUIFSYSTEEM

## BESCHIKBARE BLADBREEDTES

60

70

80

90

100

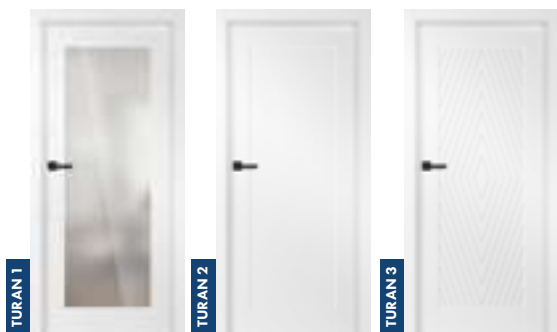

## ONTWERP

- Deurblad met of zonder sponning in STILE-kadertechniek.
- Verticale en horizontale MDF frames bedekt met fineer en geschilderd met UV-bestendige vernis.
- Panelen van 16 mm HDF gefreesd en gelakt met UV-bestendige lak.

## AFWERKING

- Vleugels en kozijnen geschilderd met UV-geharde vernis op waterbasis voor hoge weerstand tegen zwaar gebruik.

## BESLAG

- 3 zilveren 2-pins horizontaal verstelbare scharnieren met aanslag.
- 3 verdecktliggende scharnieren in zilver in de vleugels zonder aanslag vleugel (zwart als optie tegen meerprijs); de scharnieren worden geleverd en geprijsd met het kozijn.
- Zilverkleurig espagnoletslot in de vleugel met aanslag en magnetisch slot in de vleugel zonder aanslag met sleutel, patentinzet, spaarslot of zilver slot; optioneel zwart magnetisch slot tegen meerprijs.

## BEGLAZING

- TURAN 1 model 8 mm gehard glas of, tegen meerprijs, verlijmd glas met melkachtig of zwart veiligheidsglas, aan beide zijden glad.
- Model TURAN 7 leverbaar met spiegel aan één zijde. Andere zijde - UV WIT TITAN gelakt bord. Keerzijde - spiegel aan de scharnierzijde.

### VERNIS

wit titanium UV

### FREZEN

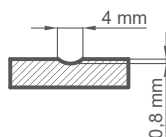

### BENODIGDHEDEN

Ventilatie onderbreking of recuperatie ingang.  
Deurblad met en zonder aanslag "100".  
Afdichting

VSG 221 gelaagd glas, melkglas of zwart veiligheidsglas, aan beide zijden glad (geldt voor TURAN 1).

Metalen scharnierdeksels voor vleugels met aanslag (kleuren: geborsteld nikkel, patina, glanzend chroom, glanzend messing, wit en zwart)

Vervanging met magnetisch slot in zwart voor vleugels zonder aanslag



# LAURENCJA

GELAKTE DEURBLADEN MET EN ZONDER AANSLAG



LAURENCIA 1, VSG glas zwart, greep BELLA slank zwart mat

## BESCHIKBARE OPLOSSINGEN

**PL**

Standaard PL

**CZ**

Standaard CZ

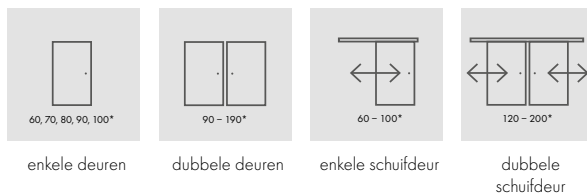

## BESCHIKBARE BLADBREEDTES

60 70 80 90 100



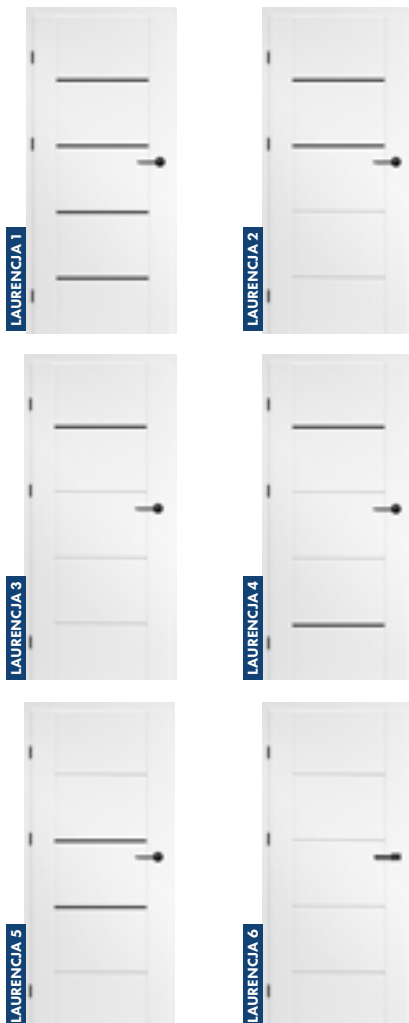

## ONTWERP

- Deurblad met of zonder sponning in STILE-kadertechniek.
- Verticale en horizontale MDF frames bedekt met fineer en geschilderd met UV-bestendige vernis.
- 4 mm dikke HDF panelen geschilderd met UV-bestendige vernis.

## AFWERKING

- Vleugels en kozijnen geschilderd met UV-geharde vernis op waterbasis voor hoge weerstand tegen zwaar gebruik.

## BESLAG

- 3 zilveren 2-pins horizontaal verstelbare scharnieren met aanslag.
- 3 verdecktliggende scharnieren in zilver in de vleugels zonder aanslag vleugel (zwart als optie tegen meerprijs); de scharnieren worden geleverd en geprijsd met het kozijn.
- Zilverkleurig espagnoletslot in de vleugel met aanslag en magnetisch slot in de vleugel zonder aanslag met sleutel, patentinzet, spaarslot of zilver slot; optioneel zwart magnetisch slot tegen meerprijs.

## BEGLAZING

- TURAN 1 model 8 mm gehard glas of, tegen meerprijs, verlijmd glas met melkachtig of zwart veiligheidsglas, aan beide zijden glad.
- Model TURAN 7 leverbaar met spiegel aan één zijde. Andere zijde - UV WIT TITAN gelakt bord. Keerzijde - spiegel aan de scharnierzijde.

## VERNIS

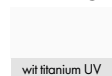

## BENODIGDHEDEN

Ventilatie onderbreking of recuperatie ingang.

Deurblad met en zonder aanslag "100".

Afdichting

VSG 221 gelaagd glas, melkglas of zwart veiligheidsglas, aan beide zijden glad (geldt voor TURAN 1).

Metalen scharnierdeksels voor vleugels met aanslag (kleuren: geborsteld nikkel, patina, glanzend chroom, glanzend messing, wit en zwart)

Vervanging met magnetisch slot in zwart voor vleugels zonder aanslag

# NEMEZJA

GELAKTE DEURBLADEN MET EN ZONDER AANSLAG



NEMEZJA 6, greep BELLA slank messing glanzend

## BESCHIKBARE OPLOSSINGEN

**PL**

Standaard PL

**CZ**

Standaard CZ

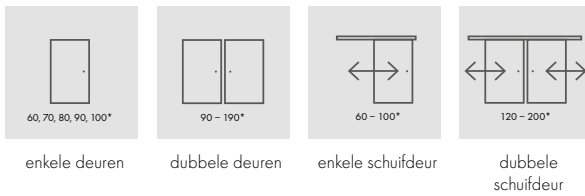

## BESCHIKBARE BLADBREEDTES

60 70 80 90 100



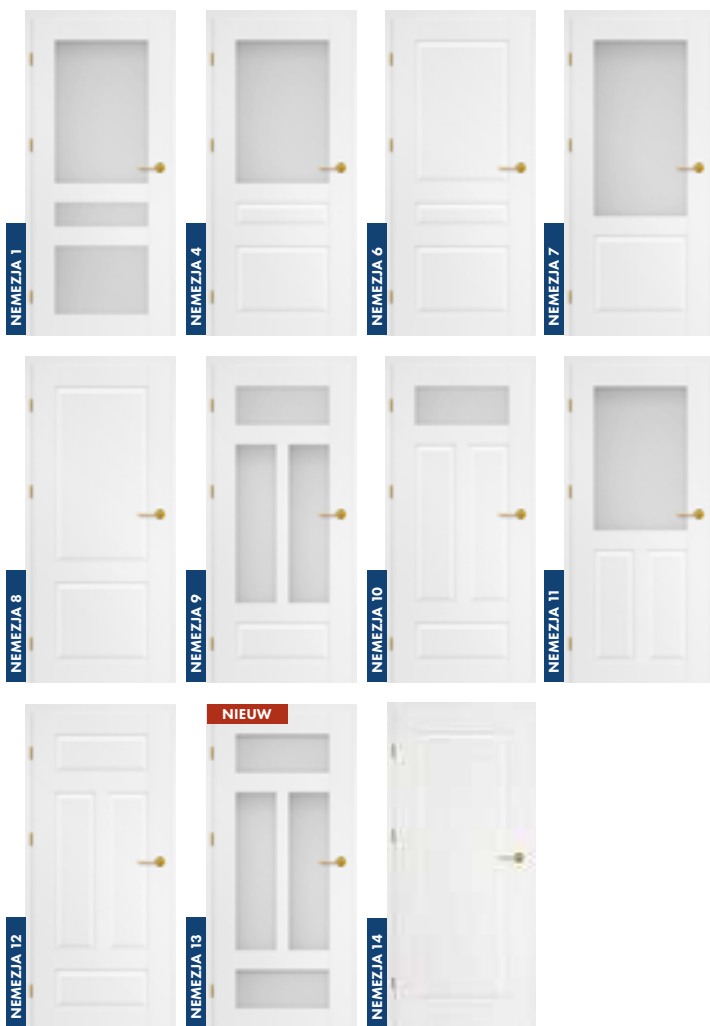

## ONTWERP

- Deurblad met of zonder aanslag in STILE-kadertechniek.
- Verticale en horizontale frames van MDF, gefineerd en gelakt met UV-bestendige lak.
- 16 mm dikke HDF panelen geschilderd met UV-bestendige vernis.

## AFWERKING

- Vleugels en kozijnen geschilderd met UV-geharde vernis op waterbasis voor hoge weerstand tegen zwaar gebruik.

## BESLAG

- 3 zilveren 2-pins horizontaal verstelbare scharnieren met aanslag.
- 3 verdektliggende scharnieren in zilver in de vleugels zonder aanslag vleugel (zwart als optie tegen meerprijs); de scharnieren worden geleverd en geprijsd met het kozijn.
- Zilverkleurig espagnoletslot in de vleugel met aanslag en magnetisch slot in de vleugel zonder aanslag met sleutel, patentinzet, spaarslot of zilverslot; optioneel zwart magnetisch slot tegen meerprijs.

## BEGLAZING

- Standaard gehard melkglas of transparant glas en tegen meerprijs VSG 221 gesmolten glas, melkglas of zwart veiligheidsglas, aan beide zijden glad.
- Mogelijkheid om de beglazingszijde te veranderen in REWERS (AWERS standaardbeglazing).

## VERNIS

wit filatium UV

## BENODIGDHEDEN

Ventilatie onderbreking of recuperatie ingang.

Deurblad met en zonder aanslag "100".

Afdichting

VSG 221 gesmolten glas, melkglas aan beide zijden.

NEMEZJA 1  
NEMEZJA 9 | 13  
NEMEZJA 7  
NEMEZJA 4 | 11  
NEMEZJA 10

Metalen scharnierdeksels voor vleugels met aanslag (kleuren: geborsteld nikkel, patina, glanzend chroom, glanzend messing, wit en zwart)

Vervanging met magnetisch slot in zwart voor vleugels zonder aanslag

# UNO PREMIUM

GELAKTE DEURBLADEN SPONNINGVRIJ, SPONNINGVRIJ EN OMKEERBAAR



UNO PREMIUM, greep CUBE zwart mat

## BESCHIKBARE OPLOSSINGEN

**PL**

Standaard PL

**CZ**

Standaard CZ

**PL 2112**

Standaard PL2112

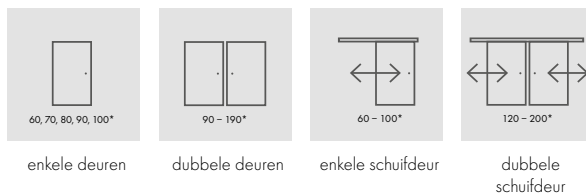

enkele deuren

dubbele deuren

enkele schuifdeur

dubbele  
schuifdeur

## BESCHIKBARE BLADBREEDTES

60 70 80 90 100

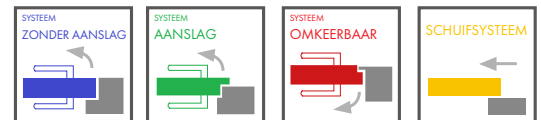



## ONTWERP

- Spinning, omkeerbaar of zonder aanslag.
- Intern houten frame (zijkanten en bovenkant, onderkant MDF) bedekt met twee HDF-platen.
- Honingraat" stabiliserende vulling of massieve paneelvulling tegen meerprijs.

## AFWERKING

- Vleugels en kozijnen geschilderd met UV-geharde vernis op waterbasis voor hoge weerstand tegen zwaar gebruik.
- De vleugelrand is gemaakt in standaard technologie.

## BESLAG

- 3 zilveren 2-pins horizontaal verstelbare scharnieren met aanslag.
- 3 verdektliggende scharnieren in zilver in de vleugels zonder aanslag vleugel (zwart als optie tegen meerprijs); de scharnieren worden geleverd en geprijsd met het kozijn.
- Zilverkleurig espagnoletslot in de vleugel met aanslag en magnetisch slot in de vleugel zonder aanslag met sleutel, patentinzet, spaarslot of zilverslot; optioneel zwart magnetisch slot tegen meerprijs.

## VERNIS

wit titanium UV

## BENODIGDHEDEN

Omkeerbaar schuifraam of herstellende snelkoppeling.

Massieve paneelvulling.

Ventilatie ondersnijding.

Deurblad met en zonder aanslag "100".

Afdichting.

Extra onderbalk (mogelijkheid om de vleugel zelf in te korten tot max 8 cm)  
Poolse standaard

Vervanging met magnetisch slot in zwart voor vleugels zonder aanslag en omkeerbare vleugels.

Patrijspoort van roestvrij staal: gepolijst "chrom" of geborsteld "satijn" en zwart mat; decormat van melkglas, helder glas, diameter patrijspoort: binnen 235 mm, buiten 350 mm.

Standaard PL2112 <sup>1)</sup>

<sup>1)</sup> Geldt alleen voor aanslag, geen aanslag en kleploze vleugels voor de wandsystemen SP1N en SP2N.

# MILDA

GELAKTE DEURBLADEN SPONNINGVRIJ, SPONNINGVRIJ EN OMKEERBAAR



MILDA 4, handgreep CUBE PREMIUM zwart

## BESCHIKBARE OPLOSSINGEN

**PL**

Standaard PL

**CZ**

Standaard CZ

**PL2112**

Standaard PL2112

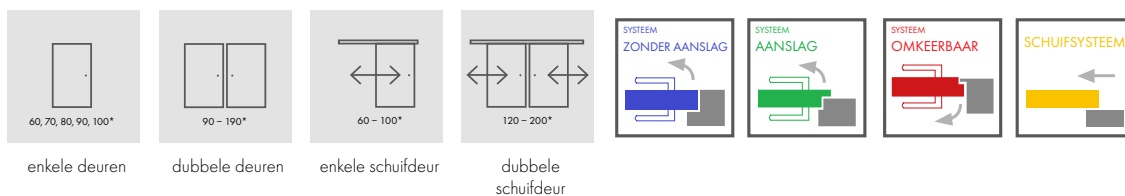

## BESCHIKBARE BLADBREEDTES

60    70    80    90    100





## ONTWERP

- Aanslag, omkeerbaar of geen aanslag.
- Intern houten frame (zijkanen en bovenkant, onderkant MDF) bedekt met twee HDF-platen.
- Honingraat<sup>1)</sup> stabiliserende vulling of massieve paneelvulling tegen meerprijs.

## AFWERKING

- Vleugels en kozijnen geschilderd met UV-geharde vernis op waterbasis voor hoge weerstand tegen zwaar gebruik.
- Vleugelrand gemaakt in standaard of zonder aanslag technologie.

## BESLAG

- 3 zilveren 2-pins horizontaal verstelbare scharnieren met aanslag.
- 3 verdektheggende scharnieren in zilver in de vleugels zonder aanslag vleugel (zwart als optie tegen meerprijs); de scharnieren worden geleverd en geprijsd met het kozijn.
- Zilverkleurig espagnoletslot in de vleugel met aanslag en magnetisch slot in de vleugel zonder aanslag met sleutel, patentinzet, spaarslot of zilverslot; optioneel zwart magnetisch slot tegen meerprijs.

## VERNIS

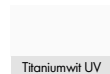

## FREZEN

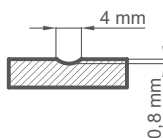

## BENODIGDHEDEN

Omkeerbaar schuifraam of herstellende snelkoppeling.  
 Massieve paneelvulling.  
 Ventilatie ondersnijding.  
 Deurblad met en zonder aanslag "100".  
 Afdichting.  
 Extra onderbalk (mogelijkheid om de vleugel zelf in te korten tot max 8 cm) Poolse standaard

Vervanging met magnetisch slot in zwart voor vleugels zonder aanslag en omkeerbare vleugels.

Patrijspoort van roestvrij staal: gepolijst "chrom" of geborsteld "satijn" en zwart mat; decormat van melkglas, helder glas, diameter patrijspoort: binnen 235 mm, buiten 350 mm.

Standaard PL2112 <sup>1)</sup>

<sup>1)</sup> Geldt alleen voor aanslag, geen aanslag en kleploze vleugels voor de wandsystemen SP1N en SP2N.

# BALDUR

GELAKTE DEURBLADEN SPONNINGVRIJ, SPONNINGVRIJ EN OMKEERBAAR



BALDUR 1, greep CUBE PREMIUM, gelaagd glas VSG 441 zwart

## BESCHIKBARE OPLOSSINGEN

**PL**

Standaard PL

**CZ**

Standaard CZ

**PL 2112**

Standaard PL

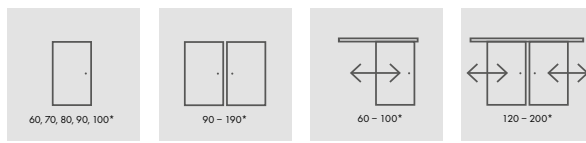

enkele deuren

dubbele deuren <sup>(1)</sup>

enkele schuifdeur <sup>(1) (3)</sup>

dubbele schuifdeur <sup>(1) (3)</sup>

## BESCHIKBARE BLADBREEDTES

60 70 80 90 100

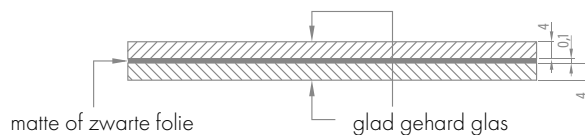
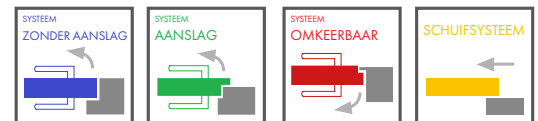

Standaard VSG/ESG gelijmd en gehard glas, melkachtig of zwart

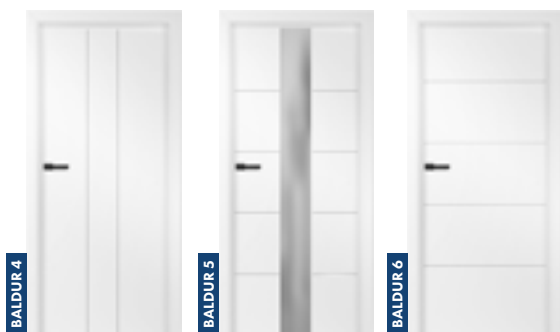

## ONTWERP

- Anslag, omkeerbaar of geen anslag.
- Intern houten frame (zijkanen en bovenkant, onderkant MDF) bedekt met twee HDF-platen.
- Honinggraat<sup>1)</sup> stabiliserende vulling of massieve paneelvulling tegen meerprijs.

## AFWERKING

- Vleugels en kozijnen geschilderd met UV-geharde vernis op waterbasis voor hoge weerstand tegen zwaar gebruik.
- Vleugelrand gemaakt in standaard of zonder anslag technologie.
- In schuifsystemen heeft BALDUR 1 een zichtbaar profiel (17 mm hoog) in aluminium of zwart onderaan het glas.

## BESLAG

- 3 zilveren 2-pins horizontaal verstelbare scharnieren met anslag.
- 3 verdekkliggende scharnieren in zilver in de vleugels zonder anslag vleugel (zwart als optie tegen meerprijs); de scharnieren worden geleverd en geprijsd met het kozijn.
- Zilverkleurig espagnoletslot in de vleugel met anslag en magnetisch slot in de vleugel zonder anslag met sleutel, patentinzet, spaarslot of zilverslot; optioneel zwart magnetisch slot tegen meerprijs.

## BEGLAZING

- BALDUR 1, 3, 5 standaard: gesmolten en gehard VSG/ESG 441 veiligheidsglas, melkachtig of zwart glad glas aan beide zijden.
- Vaste beglazingsbreedte; BALDUR 1 - 50 mm, BALDUR 3, 5 - 210 mm.

### VERNIS



### FREZEN

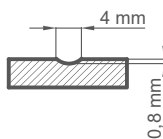

### VENTILATIE ONDERSNIJDINGEN



## BENODIGDHEDEN

- Omkeerbare vleugel.
- Deurblad met en zonder anslag "100".
- Ventilatie onderbreking of recuperatie ingang.
- Massieve paneelvulling.
- Afdichting (niet van toepassing op BALDUR 1, 3, 5).

Metalen scharnierdeksels voor scharnieren (kleuren: geborsteld nikkel, patina, glanzend chroom, glanzend messing, wit en zwart)

Extra onderbalk (mogelijkheid om de vleugel zelf in te korten tot max 8cm, niet van toepassing op Baldur 1, 3, 5)

Vervanging voor magneetslot in zwart voor vleugels zonder anslag en omkeerbare bladen  
Standaard PL2112<sup>2)</sup>

<sup>1)</sup> BALDUR 3, 5 modellen niet beschikbaar voor schuifsystemen en dubbele deuren.

<sup>2)</sup> Alleen geldig voor velugels met anslag en niet- anslag vleugels voor wandsystemen SP1N en SP2N.

<sup>3)</sup> Model BALDUR 1 niet beschikbaar in intrekbare wandsystemen.

# SYLENA

GELAKTE DEURBLADEN SPONNINGVRIJ, SPONNINGVRIJ EN OMKEERBAAR



SYLENA 2, greep CUBE zwart mat

## BESCHIKBARE OPLOSSINGEN

**PL**

Standaard PL

**CZ**

Standaard CZ

**PL 2112**

Standaard PL

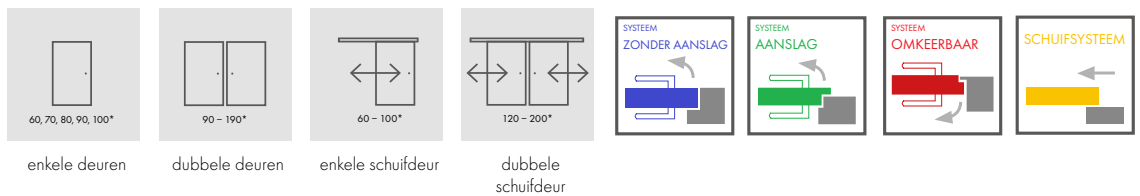

## BESCHIKBARE BLADBREEDTES

60 70 80 90 100



## ONTWERP

- Aanslag, omkeerbaar of geen aanslag.
- Intern houten frame (zijanten en bovenkant, onderkant MDF) bedekt met twee HDF-platen.
- Honingraat<sup>1)</sup> stabiliserende vulling of massieve paneelvulling tegen meerprijs.

## AFWERKING

- Vleugels en kozijnen geschilderd met UV-geharde vernis op waterbasis voor hoge weerstand tegen zwaar gebruik.
- Vleugelrand gemaakt in standaard of zonder aanslag technologie.

## BESLAG

- 3 zilveren 2-pins horizontaal verstelbare scharnieren met aanslag.
- 3 verdektheggende scharnieren in zilver in de vleugels zonder aanslag vleugel (zwart als optie tegen meerprijs); de scharnieren worden geleverd en geprijsd met het kozijn.
- Zilverkleurig espagnoletslot in de vleugel met aanslag en magnetisch slot in de vleugel zonder aanslag met sleutel, patentinzet, spaarslot of zilverslot; optioneel zwart magnetisch slot tegen meerprijs.

### VERNIS

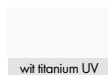

wit titanium UV

### FREZEN

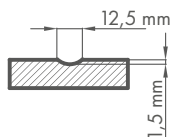

## BENODIGDHEDEN

Omkeerbaar schuifraam of herstellende snelkoppeling.  
 Massieve paneelvulling.  
 Ventilatie ondersnijding.  
 Deurblad met en zonder aanslag "100".  
 Afdichting.  
 Extra onderbalk (mogelijkheid om de vleugel zelf in te korten tot max 8 cm) Poolse standaard

Vervanging met magnetisch slot in zwart voor vleugels zonder aanslag en omkeerbare vleugels.

Patrijspoort van roestvrij staal: gepolijst "chrom" of geborsteld "satijn" en zwart mat: decormat van melkglas, helder glas, diameter patrijspoort: binnen 235 mm, buiten 350 mm, 350 mm.

Standaard PL2112 <sup>1)</sup>

<sup>1)</sup> Geldt alleen voor aanslag, geen aanslag en klepdeur vleugels voor de wandsystemen SP1N en SP2N.

# ANUBIS

GELAKTE DEURBLADEN SPONNINGVRIJ, SPONNINGVRIJ EN OMKEERBAAR



ANUBIS 1, greep CUBE zwart mat

## BESCHIKBARE OPLOSSINGEN

**PL**

Standaard PL

**CZ**

Standaard CZ

**PL 2112**

Standaard PL

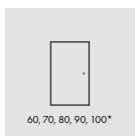

60, 70, 80, 90, 100\*

enkele deuren

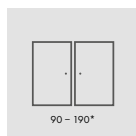

90 - 190\*

dubbele deuren

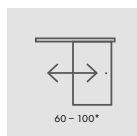

60 - 100\*

enkele schuifdeur

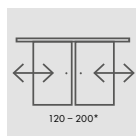

120 - 200\*

dubbele  
schuifdeur



SYSTEEM  
ZONDER AANSLAG



SYSTEEM  
AANSLAG



SYSTEEM  
OMKEERBAAR

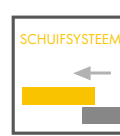

SCHUIFSYSTEEM

## BESCHIKBARE BLADBREEDTES

60

70

80

90

100



## ONTWERP

- Aanslag, omkeerbaar of geen aanslag.
- Intern houten frame (zijanten en bovenkant, onderkant MDF) bedekt met twee HDF-platen.
- Honingraat<sup>1)</sup> stabiliserende vulling of massieve paneelvulling tegen meerprijs.



## AFWERKING

- Vleugels en kozijnen geschilderd met UV-geharde vernis op waterbasis voor hoge weerstand tegen zwaar gebruik.
- Vleugelrand gemaakt in standaard of zonder aanslag technologie.



## BESLAG

- 3 zilveren 2-pins horizontaal verstelbare scharnieren met aanslag.
- 3 verdektheggende scharnieren in zilver in de vleugels zonder aanslag vleugel (zwart als optie tegen meerprijs); de scharnieren worden geleverd en geprijsd met het kozijn.
- Zilverkleurig espagnoletslot in de vleugel met aanslag en magnetisch slot in de vleugel zonder aanslag met sleutel, patentinzet, spaarslot of zilverslot; optioneel zwart magnetisch slot tegen meerprijs.

### VERNIS

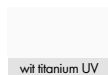

### FREZEN

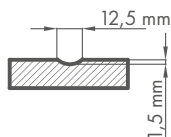

## BENODIGDHEDEN

Omkeerbaar schuifraam of herstellende snelkoppeling.  
 Massieve paneelvulling.  
 Ventilatie ondersnijding.  
 Deurblad met en zonder aanslag "100".  
 Afdichting.  
 Extra onderbalk (mogelijkheid om de vleugel zelf in te korten tot max 8 cm) Poolse standaard

Vervanging met magnetisch slot in zwart voor vleugels zonder aanslag en omkeerbare vleugels.

Patrijspoort van roestvrij staal: gepolijst "chrom" of geborsteld "satijn" en zwart mat: decormat van melkglas, helder glas, diameter patrijspoort: binnen 235 mm, buiten 350 mm, 350 mm.

Standaard PL2112 <sup>1)</sup>

<sup>1)</sup> Geldt alleen voor aanslag, geen aanslag en klepdeur vleugels voor de wandsystemen SP1N en SP2N.



# INTARSIES

DECORATIEF INZETSTUK GELIJK MET HET FINEEROPPERVLAK

## INTARSIA LUX **EIK**

ZWART ST CPL kozijn Eiken NATUR PREMIUM vleugel



INTARSIA LUX 213



INTARSIA LUX 212



INTARSIA LUX 204



INTARSIA LUX 203



INTARSIA LUX 216

## INTARSIA LUX **GEBORSTELD STAAL**

Kozijn en schuifraam GROOT GRIJS ST CPL



INTARSIA LUX 214



INTARSIA LUX 207



INTARSIA LUX 209



INTARSIA LUX 113



INTARSIA LUX 112



INTARSIA LUX 104



INTARSIA LUX 103



INTARSIA LUX 116



INTARSIA LUX 114



INTARSIA LUX 107

# INTARSIES

DECORATIEF INZETSTUK GELIJK MET HET FINEEROPPERVLAK

## INTARSIA LUX **GOUD**

ZWART ST CPL kozijn Zwart ST CPL vleugel



LUX 109

INTARSIA LUX 109



LUX 413

INTARSIA LUX 413



LUX 412

INTARSIA LUX 412



LUX 404

INTARSIA LUX 404



LUX 403

INTARSIA LUX 403



LUX 414

INTARSIA LUX 414



LUX 416

INTARSIA LUX 416



LUX 407

INTARSIA LUX 407



LUX 409

INTARSIA LUX 409

**De inlays bevinden zich aan beide zijden van het blad en liggen gelijk met het bladvlak. De breedte van de intarsia is 8 mm.**

Beschikbare kleuren van INTARSIA LUX: geborsteld staal, zwart. De gepresenteerde

INTARSIA kan optioneel tegen meerprijs in modellen worden gebruikt:

- UNO PREMIUM finer
- ALTAMURA 1
- HERSE SET 32 dB

# UNO PREMIUM

BINNENRUIMTE, DEUROPEN, DEURDOORNEN EN OMKERENDE DEUREN



UNO PREMIUM, decor WIT PREMIUM, greep Bella zwart mat

## BESCHIKBARE OPLOSSINGEN

**PL**

Standaard PL

**CZ**

Standaard CZ

**PL 2112**

Standaard PL

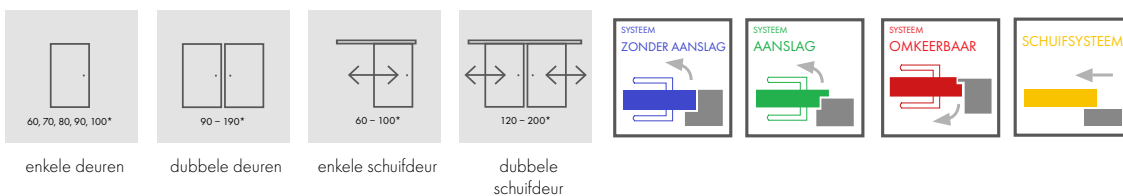

### BESCHIKBARE BLADBREEDTES

60 70 80 90 100

### SOORTEN RANDAFWERKING



Randafwerking  
zwart glad



Zwarte randafwerking  
van het dwarsraam

Kloofvrij



Standaard



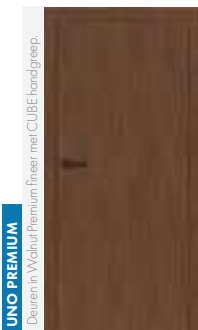

## ONTWERP

- Aanslag, omkeerbaar of geen aanslag.
- Intern houten frame (zijanten en bovenkant, onderkant MDF) bedekt met twee HDF-platen.
- Honingraat" stabiliserende vulling of massieve paneelvulling tegen meerprijs.
- Massieve paneelvulling tegen meerprijs.

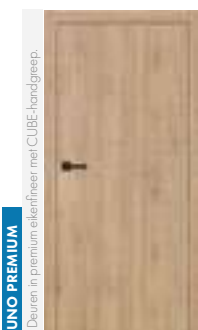

## AFWERKING

- HDF-plaat bedekt met hoogwaardig fineer.
- Vleugelrand gemaakt in sponningstandaard of sponningvrije technologie.
- De rand wordt omrand in dezelfde kleur als het paneel of naar keuze in effen zwart (bij het PREMIUM NATUR OAK Décor, zwarte rand met dwarsstructuur).
- Inzetstukken (inlay) in de kleuren: geborsteld staal, geborsteld goud, zwart, 8 mm breed gelijk met de vleugel, aan beide zijden van de vleugel.

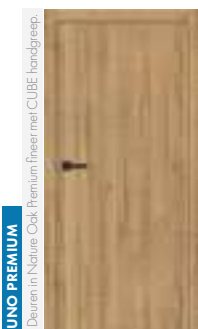

## BESLAG

- 3 zilveren 2-pins horizontaal verstelbare scharnieren met aanslag.
- 3 verdektliggende scharnieren in zilver in de vleugels zonder aanslag vleugel (zwart als optie tegen meerprijs); de scharnieren worden geleverd en geprijsd met het kozijn.
- Zilverkleurig espagnoletslot in de vleugel met aanslag en magnetisch slot in de vleugel zonder aanslag met sleutel, patentinzet, spaarslot of zilver slot; optioneel zwart magnetisch slot tegen meerprijs.

### PREMIUM

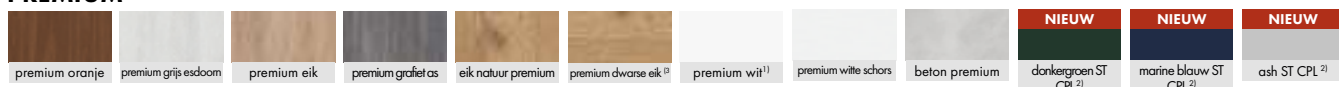

### BENODIGDHEDEN

Omkeerbare vleugel.  
 Massieve paneelvulling.  
 Versteving voor de deurdranger.  
 Arm deurdranger (zilver, zwart, wit, brons).  
 Extra onderbalk (kan intern worden ingekort tot maximaal 8 m) standaard PL en PL 2112.  
 Ventilatieonderbreking, ventilatierooster of recuperaties ingang.  
 Houten plastic hoesjes (4 stuks).  
 Deurblad met en zonder aanslag "100".  
 Afdichting.

Ronde en vierkante metalen bussen (4 stuks) afwerkingen: geborsteld nikkel, patina, wit en zwart.

Metalen scharnierdeksels (kleuren: geborsteld nikkel, patina, glanzend chroom, glanzend messing, wit en zwart).

Vervanging met magnetisch slot in zwart voor vleugels zonder aanslag en omkeerbare vleugels.

Zwarte bladrand afwerking.

Patrijspoort in roestvrij staal, gepolijst "chroom" of geborsteld "satijn" en zwart mat: melk decormat glas, helder glas, patrijspoort diameter: binnen 235 mm buiten 350 mm. 350 mm.

LUX inlegwerk; versies om uit te kiezen p.76-77.

Norm EN en Norm PL2112<sup>2)</sup>

<sup>1)</sup> Glad wit folie dat een geschilderd oppervlak imiteert.

<sup>2)</sup> Alleen geldig voor sponningen, niet-sponningen en vleugels zonder aanslag voor wandsystemen SP1N en SP2N.

<sup>3)</sup> Het volledige frame is gemaakt in DAB NATUR PREMIUM decor.

# BALDUR

BINNENRUIMTE, DEUROPEN, DEURDOORNEN EN OMKERENDE DEUREN



BALDUR 1, raamdecor ZWART ST CPL, raamdecor OAK NATUR PREMIUM, greep BELLA glanzend messing

## BESCHIKBARE OPLOSSINGEN

PL

Standaard PL

CZ

Standaard CZ

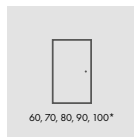

60, 70, 80, 90, 100\*

enkele deuren

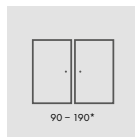

90 - 190\*

dubbele deuren<sup>13</sup>

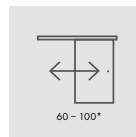

60 - 100\*

enkele schuifdeur<sup>13</sup>

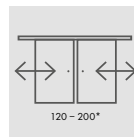

120 - 200\*

dubbele schuifdeur<sup>13</sup>



SYSTEEM ZONDER AANSLAG



SYSTEEM AANSLAG



SYSTEEM OMKEERBAAR

### BESCHIKBARE BLADBREEDTES

60

70

80

90

100

### VENTILATIE-ONDERBREKING

BALDUR 1



BALDUR 3



### SOORTEN RANDAFWERKING



Randafwerking zwart glad



Zwarte randafwerking van het dwarsraam

Kloofvrij



Standaard



Soft<sup>14</sup>



<sup>13</sup> Model BALDUR 3 niet beschikbaar voor schuifsystemen en dubbele deuren.

<sup>14</sup> Zachte uitvoering alleen voor BALDUR 1 gespiegeld en niet gespiegeld in decor WIT ST CPL en alleen tegen meerprijs verkrijgbaar met massieve plaatvulling (zachte optie niet verkrijgbaar in PL2112).



BALDUR 1



BALDUR 3

## ONTWERP

- Deurblad met sponning, sponningvrij of omkeerbaar.
- Intern houten frame (zijanten en bovenkant, onderkant MDF) bedekt met twee HDF-platen.
- Honinggraat<sup>1)</sup> stabiliserende vulling of massieve paneelvulling tegen meerprijs.

## AFWERKING

- HDF plaat bekleed met PREMIUM of CPL finer.
- Deurbladrand gemaakt in sponning standaard of sponningloze technologie in CPL 0.2 laminaat, omrand met ABS-kanten en alleen in dezelfde kleur als het blad of tegen meerprijs met standaard zwarte randen.
- De omkeerbare vleugel is alleen verkrijgbaar in de STANDARD rand en in de decors PREMIUM en ST CPL.
- Rand van de vleugel gefineerd met randband in de kleur van het vlak of naar keuze in effen zwart (bij de PREMIUM NATUR OAK DECOR is de rand zwart met dwarsstructuur). De rand in zwarte kleur is afgezet in het randgedeelte (twee verticale delen en het bovenste deel) en bij de beglazing.
- Deurblad BALDUR 1 gespiegeld en kortingvrij alleen voor decor WHITE ST CPL naar keuze uitgevoerd in zachte technologie (geen zichtbare langsnaden) waarbij het gebruik van massieve plaat tegen meerprijs vereist is; zachte technologie is niet opgenomen in de norm PL2112.
- In de schuifsystemen heeft BALDUR 1 aan de onderkant een zichtbaar 17 mm hoog profiel in aluminium of zwart.

## BESLAG

- 3 geschroefde taatsscharnieren in de vleugel met aanslag
- 3 verborgen scharnieren in de niet-scharnierende vleugel en twee scharnieren in de omkeerbare vleugel in zilver (optioneel tegen meerprijs zwart); scharnieren worden meegeleverd met het frame
- Zilveren grendelslot op de sponningvleugel en magnetisch slot op de niet-sponning- en omkeervleugels: gesleuteld, met een patentinzet, spaarslot of met een zilveren slot; optioneel zwart magnetisch slot tegen meerprijs.

## BEGLAZING

- BALDUR 1, 3 gehard melkglas 8 mm of tegen meerprijs gelaagd en gehard glas VSG/ESG 441 veiligheidsglas, melkachtig of zwart, aan beide zijden glad glas

### PREMIUM



### CPL



### BENODIGDHEDEN

Omkeerbaar schuifraam of herstellende snelkoppeling.

Massieve paneelvulling.

Ventilatie andersnijding.

Deurblad met en zonder aanslag "100".

VSG/ESG 441 Melkglas of zwart glas

Vervanging met magnetisch slot in zwart voor vleugels zonder aanslag en omkeerbare vleugels.

Patrijspoort van roestvrij staal: gepolijst "chromium" of geborsteld "satijn" en zwart mat: decormat van melkglas, helder glas, diameter patrijspoort: binnen 235 mm, buiten 350 mm. 350 mm.

Standaard PL2112<sup>5)</sup>

<sup>1)</sup> Glad wit folie dat een geschilderd oppervlak imiteert. <sup>2)</sup> Speciale Antifinger **NIEUW** coating om vuil en vingerafdrukken te verminderen. <sup>3)</sup> BALDUR 3 model niet beschikbaar voor schuifsystemen en dubbele deuren. <sup>4)</sup> Alleen zachte uitvoering voor BALDUR 1 met en zonder sponningen in decor WIT ST CPL en alleen tegen meerprijs met massieve plaatvulling leverbaar (zachte optie niet leverbaar in PL2112). <sup>5)</sup> Geldt alleen voor sponningen, sponningloze en klepeloze vleugels voor de wandsystemen SP1N en SP2N. <sup>6)</sup> Het complete frame is gemaakt in het DAB NATUR PREMIUM decor.

# ALTAMURA

BINNENRUIMTE, DEUROPEN, DEURDOORNEN EN OMKERENDE DEUREN



ALTAMURA 5, decor eiken ST CPL, LINEA handvat

## BESCHIKBARE OPLOSSINGEN

**PL**

Standaard PL

**CZ**

Standaard CZ

**PL2112**

Standaard PL2112

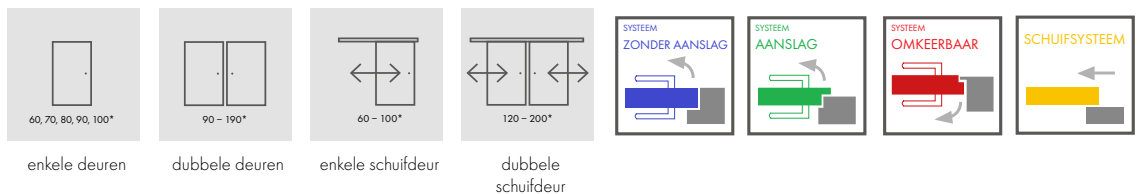

BESCHIKBARE **BLADBREEDTES**

60 70 80 90 100

SOORTEN **RANDAFWERKING**



Randafwerking  
zwart glad



Zwarte randafwerking  
van het dwarsraam

**BEGLAZINGSKADER**

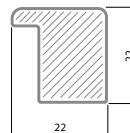

Kloofvrij



Standaard





## ONTWERP

- Deurblad met sponning, sponningvrij of omkeerbaar.
- MDF frame bekleed met twee HDF platen in GREKO decors.
- Intern houten frame (zijkanten en bovenkant, onderkant MDF) bekleed met twee HDF platen in CPL en PREMIUM decors.
- Honingraat stabiliserende vulling of massieve paneelvulling tegen meerprijs.

## AFWERKING

- Met fijner beklede HDF-plaat.
- Vleugelrand gemaakt in STANDARD technologie (FINISH, GREKO, PREMIUM en CPL).
- CPL 0.2 en 0.7 laminaten zijn alleen verkrijgbaar in de STANDARD rand, die alleen wordt omrand met ABS-kanten in dezelfde kleur als het blad of tegen meerprijs met standaard zwarte randen.
- De omkeerbare vleugel is alleen verkrijgbaar in de rand STANDARD en in de decors GREKO, PREMIUM en ST CPL.
- Rand (standaard of sponningvrij) omrand in de kleur van het oppervlak of naar keuze in effen zwart (bij het DAB NATUR PREMIUM decor, zwarte rand met dwarsstructuur)

## BESLAG

- Drie inschroefbare taatsscharnieren in de sponning.
- Drie verborgen scharnieren in de niet-scharnierende vleugel en twee scharnieren in de omgekeerde vleugel in zilver (optioneel zwart tegen meerprijs); de scharnieren worden met het kozijn meegeleverd.
- Zilverkleurig espagnoletslot in de sponningvleugel en magnetisch slot in de niet-sponning- en omkeervleugel voor sleutel, patentinzet, spaarslot of afsluitbaar slot; optioneel zwart magnetisch slot tegen meerprijs.

## BEGLAZING

- Standaard decormatglas - melkachtig, transparant of tegen meerprijs VSG 221 melkachtig veiligheidsglas aan beide zijden glad.
- Mogelijkheid om de beglazingszijde te veranderen in REWERS (AWERS standaardbeglazing).

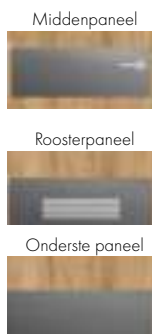

### PREMIUM

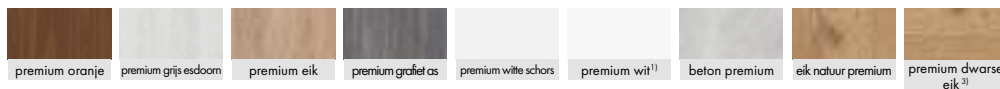

### GREKO

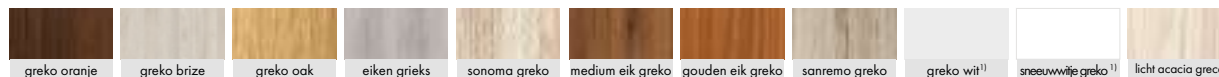

### CPL



## BENODIGDHEDEN

Omkeerbaar schuifraam (niet beschikbaar in CPL 0.2 en 0.7).

Massieve paneelvulling.

Versterking voor de deurdranger.

Arm deurdranger (zilver, zwart, wit, brons).

Extra onderbalk (zelf in te korten tot maximaal 8 cm) standaard PL en PL 2112.

Ventilatieonderbreking, ventilatierooster of recuperatiesnelkoppeling.

Ronde of vierkante metalen bussen (4 stuks) Geborsteld nikkel, patina, witte en zwarte afwerking.

Zwarte bladrand afwerking.

In ALTAMURA 1 model LUX inlegwerk; uitvoeringen om uit te kiezen, blz. 76-77.

Norm EN en EN 2112<sup>4)</sup>

Plastic bussen.

Deurblad met en zonder sponning \*100".

VSG 221 gesmolten glas, melkglas.

Afdichting:

Metalen afdekplaatjes voor de scharnieren in het rabatraam (geborsteld nikkel, patina, glanzend chroom, glanzend messing, wit en zwart).

ALTAMURA 1 patrijspoort verkrijgbaar in roestvrij staal: gepolijst chroom of geborsteld satijn; glazen decormat melkachtig, helder glas, patrijspoort diameter: ext. 235 mm. 350 mm).

Roestvrij stalen paneel (alleen STANDARD sponningvleugels aan beide zijden) 300 mm hoog.

- Lagere Altamura 1, 3, 4, 6, 8
- centraal Altamura 1, 4
- bodem met ventilatie Altamura 1, 3, 4, 6, 8

Vervanging voor magneetslot in zwart voor deurloze en omkeerbare bladen

<sup>1)</sup> Glad wit fijner dat een geschilderd oppervlak imiteert. <sup>2)</sup> Speciale Antifinger **NIEUW** coating om vuil en vingerafdrukken te verminderen <sup>3)</sup> Het complete frame is gemaakt in eiken NATUR PREMIUM decor. <sup>4)</sup> Standaard PL2112 verkrijgbaar in de decors PREMIUM, ST CPL en CPL0,2 en alleen van toepassing op sponningen, niet-sponningen en vleugellose vleugels voor SP1N en SP2N wandsystemen.

# LORIENT

BINNENRUIMTE, DEUROPEN, DEURDOORNEN EN OMKERENDE DEUREN



LORIENT 1, decor Esdoorn grijs PREMIUM, handgreep TOPAZ INOX

## BESCHIKBARE OPLOSSINGEN

**PL**

Standaard PL

**CZ**

Standaard CZ

**PL2112**

Standaard PL2112

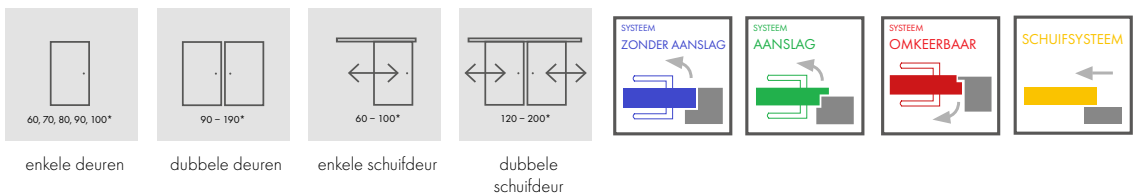

BESCHIKBARE **BLADBREEDTES**

60 70 80 90 100

SOORTEN **RANDAFWERKING**



Randafwerking  
zwart glad



Zwarte randafwerking  
van het dwarsraam

**BEGLAZINGSKADER**

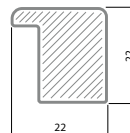

Kloofvrij



Standaard



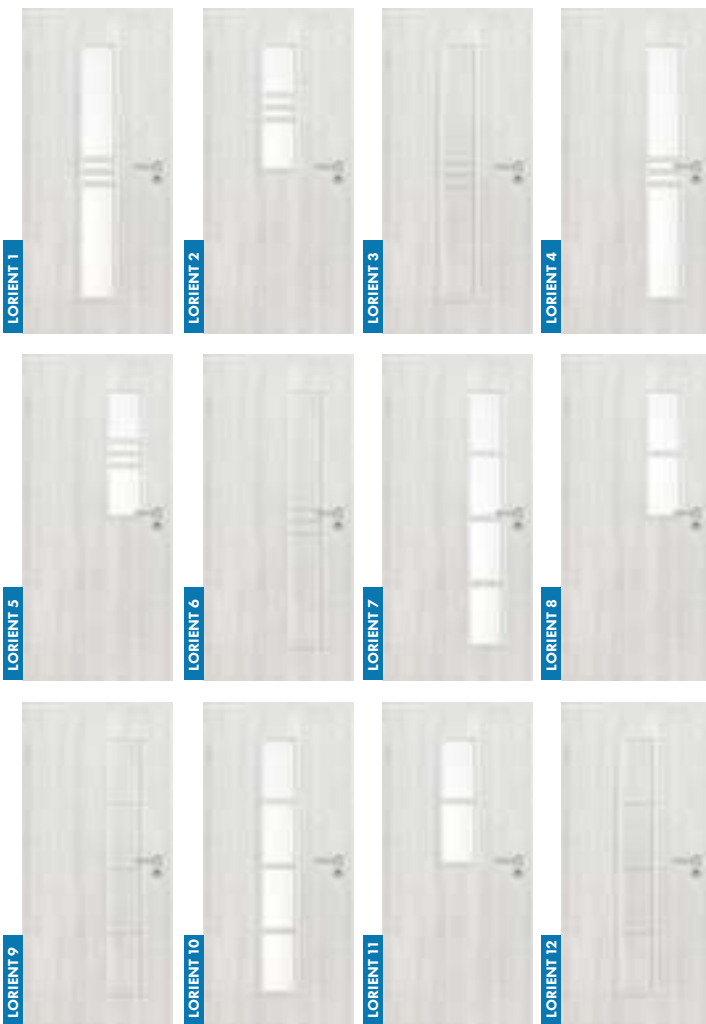

## ONTWERP

- Deurblad met sponning, sponningvrij of omkeerbaar.
- MDF frame bekleed met twee HDF platen in GREKO decors.
- Intern houten frame (zijanten en bovenkant, onderkant MDF) bekleed met twee HDF platen in CPL en PREMIUM decors.
- Honingraat stabiliserende vulling of massieve paneelvulling tegen meerprijs.

## AFWERKING

- Met finer beklede HDF-plaat.
- Vleugelrand gemaakt in STANDARD technologie (FINISH, GREKO, PREMIUM en CPL).
- De omkeerbare vleugel is alleen verkrijgbaar in de rand STANDARD en in de decors GREKO, PREMIUM en ST CPL.
- Rand (standaard of sponningvrij) omrand in de kleur van het oppervlak of naar keuze in effen zwart (bij het DAB NATUR PREMIUM decor, zwarte rand met dwarsstructuur)

## BESLAG

- Drie inschroefbare taatscharnieren in de sponning.
- Drie verborgen scharnieren in de niet-scharnierende vleugel en twee scharnieren in de omgekeerde vleugel in zilver (optioneel zwart tegen meerprijs); de scharnieren worden met het kozijn meegeleverd.
- Zilverkleurig espagnoletslot in de sponningvleugel en magnetisch slot in de niet-sponning- en omkeervleugel voor sleutel, patentinzet, spaarslot of afsluitbaar slot; optioneel zwart magnetisch slot tegen meerprijs.

## BEGLAZING

- Standaard decormatglas - melkachtig, transparant of tegen meerprijs VSG 221 melkachtig veiligheidsglas aan beide zijden glad.
- Mogelijkheid om de beglazingszijde te veranderen in REWERS (AWERS standaardbeglazing).

### PREMIUM

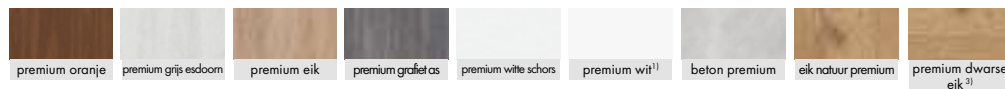

### GREKO

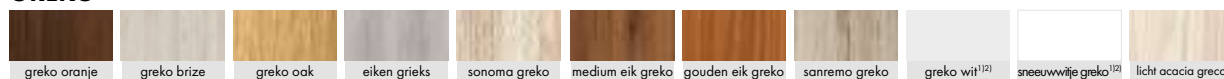

### CPL



### BENODIGDHEDEN

Omkeerbare vleugel.  
 Massieve paneelvulling.  
 Versteving voor de deurdranger.  
 Arm deurdranger (zilver, zwart, wit, brons).  
 Extra onderbalk (zelf in te korten tot maximaal 8 cm) standaard PL en PL 2112.  
 Ventilatieonderbreking, ventilatioerooster of recuperatiesnelkoppeling.  
 Ronde of vierkante metalen bussen (4 stuks) Geborsteld nikkel, patina, witte en zwarte afwerking.  
 Zwarte bladrand afwerking

Plastic bussen.

Deurblad met en zonder sponning "100".

VSG 221 gesmolten melkglas; modellen: LORIENT 1, 2, 4, 5, 7, 8, 10, 11.

Afdichting.

Metalen scharnierdeksels (geborsteld nikkel, patina, glanzend chroom, glanzend messing, wit en zwart).

Vervanging met magnetisch slot in zwart voor vleugels zonder aanslag en omkeerbare vleugels.

Standaard PL2112<sup>4)</sup>

<sup>1)</sup> Glad wit finer dat een geschilderd oppervlak imiteert. <sup>2)</sup> Speciale Antifinger **NIEUW** coating om vuil en vingerafdrukken te verminderen <sup>3)</sup> Het complete frame is gemaakt in eiken NATUR PREMIUM decor. <sup>4)</sup> Standaard PL2112 verkrijgbaar in de decors PREMIUM, ST CPL en CPL0,2 en alleen van toepassing op sponningen, niet-sponningen en vleugellose vleugels voor SP1N en SP2N wandsystemen.

# SORANO

BINNENRUIMTE, DEUROPEN, DEURDOORNEN EN OMKERENDE DEUREN



SORANO 1, decor WENGE ST CPL, handvat TOPAZ INOX

## BESCHIKBARE OPLOSSINGEN

**PL**

Standaard PL

**CZ**

Standaard CZ

**PL2112**

Standaard PL2112

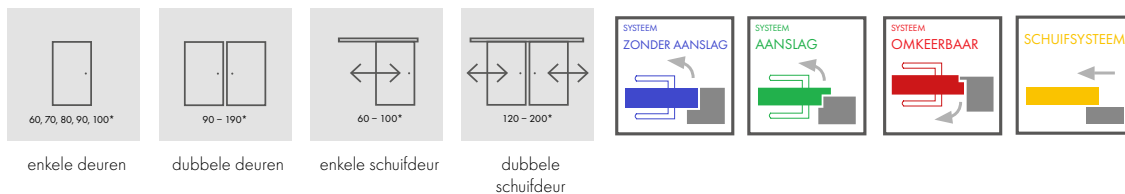

### BESCHIKBARE BLADBREEDTES

60 70 80 90 100

### SOORTEN RANDAFWERKING



### BEGLAZINGSKADER



Kloofvrij

Standaard

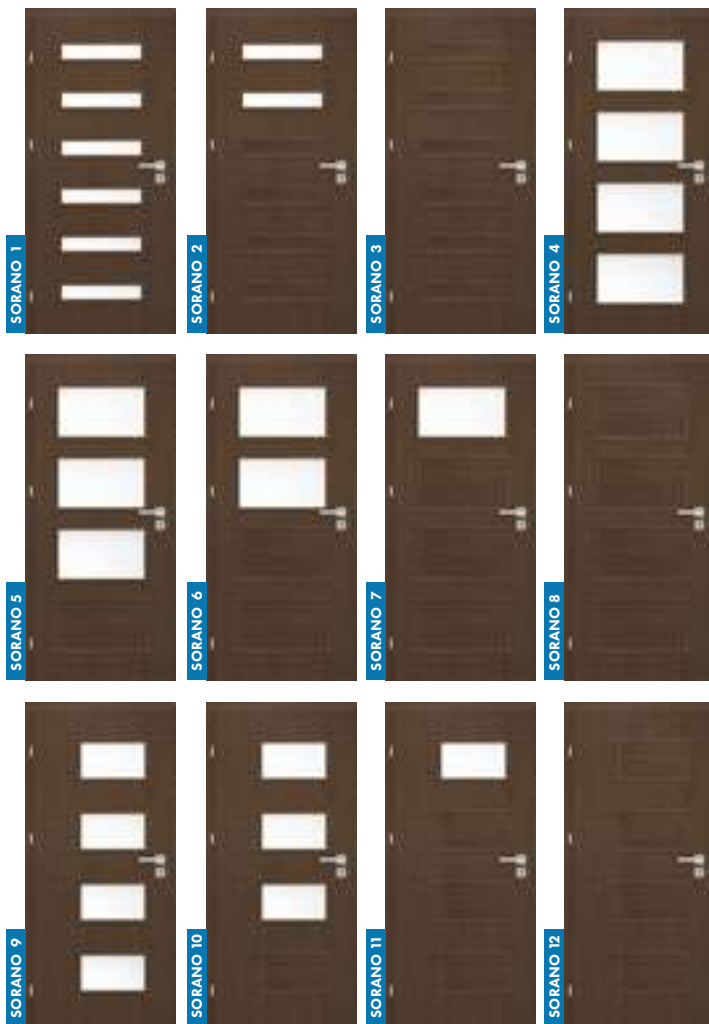

## ONTWERP

- Deurblad met sponning, sponningvrij of omkeerbaar.
- MDF frame bekleed met twee HDF platen in GREKO decors.
- Intern houten frame (zijanten en bovenkant, onderkant MDF) bekleed met twee HDF platen in CPL en PREMIUM decors.
- Honingraat stabiliserende vulling of massieve paneelvulling tegen meerprijs.

## AFWERKING

- Met fineer beklede HDF-plaat.
- Vleugelrand gemaakt in STANDARD technologie (FINISH, GREKO, PREMIUM en CPL).
- CPL 0.2 en 0.7 laminaten zijn alleen verkrijgbaar in de STANDARD rand, die alleen wordt omrand met ABS-kanten in dezelfde kleur als het blad of tegen meerprijs met standaard zwarte randen.
- De omkeerbare vleugel is alleen verkrijgbaar in de rand STANDARD en in de decors GREKO, PREMIUM en ST CPL.
- Rand (standaard of sponningvrij) omrand in de kleur van het oppervlak of naar keuze in effen zwart (bij het DAB NATUR PREMIUM decor, zwarte rand met dwarsstructuur)

## BESLAG

- Drie inschroefbare taatsscharnieren in de sponning.
- Drie verborgen scharnieren in de niet-scharnierende vleugel en twee scharnieren in de omgekeerde vleugel in zilver (optioneel zwart tegen meerprijs); de scharnieren worden met het kozijn meegeleverd.
- Zilverkleurig espagnoletslot in de sponningvleugel en magnetisch slot in de niet-sponning- en omkeervleugel voor sleutel, patentinzet, spaarslot of afsluitbaar slot; optioneel zwart magnetisch slot tegen meerprijs.

## BEGLAZING

- Standaard decormatglas - melkachtig, transparant of tegen meerprijs VSG 221 melkachtig veiligheidsglas aan beide zijden glad.
- Mogelijkheid om de beglazingszijde te veranderen in REWERS (AWERS standaardbeglazing).

### PREMIUM

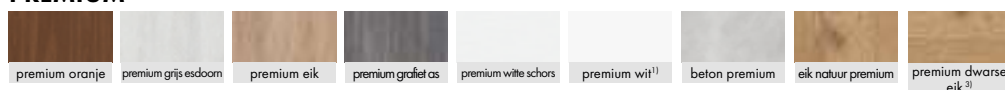

### GREKO



### CPL



### BENODIGDHEDEN

Omkeerbare vleugel.

Massieve paneelvulling.

Versteviging voor de deurdranger.

Arm deurdranger (zilver, zwart, wit, brons).

Extra onderbalk (zelf in te korten tot maximaal 8 cm) standaard PL en PL 2112.

Ventilatieonderbreking, ventilatiooster of recuperatiesnelkoppeling.

Ronde of vierkante metalen bussen (4 stuks) Geborsteld nikkel, patina, glanzend chroom, glanzend messing, wit en zwart).

Zwarte bladrand afwerking

Plastic bussen.

Deurblad met en zonder sponning "100".

VSG 221 gesmolten melkglas; modellen: SORANO 1, 2, 4, 5, 6, 7, 9, 10, 11.

Afdichting.

Metalen scharnierdeksels (geborsteld nikkel, patina, glanzend chroom, glanzend messing, wit en zwart).

Vervanging met magnetisch slot in zwart voor vleugels zonder aanslag en omkeerbare vleugels.

Standaard PL2112 <sup>4)</sup>

<sup>1)</sup> Glad wit fineer dat een geschilderd oppervlak imiteert. <sup>2)</sup> Speciale AntiFinger **NIEUW** coating om vuil en vingerafdrukken te verminderen <sup>3)</sup> Het complete frame is gemaakt in eiken NATUR PREMIUM decor. <sup>4)</sup> Standaard PL2112 verkrijgbaar in de decors PREMIUM, ST CPL en CPL0,2 en alleen van toepassing op sponningen, niet-sponningen en vleugellose vleugels voor SP1N en SP2N wandsystemen.

# ANSEDONIA

BINNENRUIMTE, DEUROPEN, DEURDOORNEN EN OMKERENDE DEUREN



ANSEDONIA 1, decor EIK GREY ST CPL, handvat TOPAZ INOX

## BESCHIKBARE OPLOSSINGEN

**PL**

Standaard PL

**CZ**

Standaard CZ

**PL2112**

Standaard PL2112

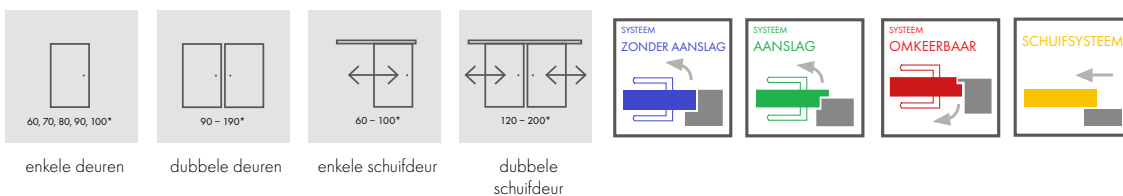

BESCHIKBARE **BLADBREEDTES**

60 70 80 90 100

SOORTEN **RANDAFWERKING**



Randafwerking  
zwart glad



Zwarte randafwerking  
van het dwarsraam

**BEGLAZINGSKADER**

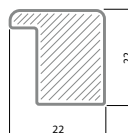

Kloofvrij



Standaard



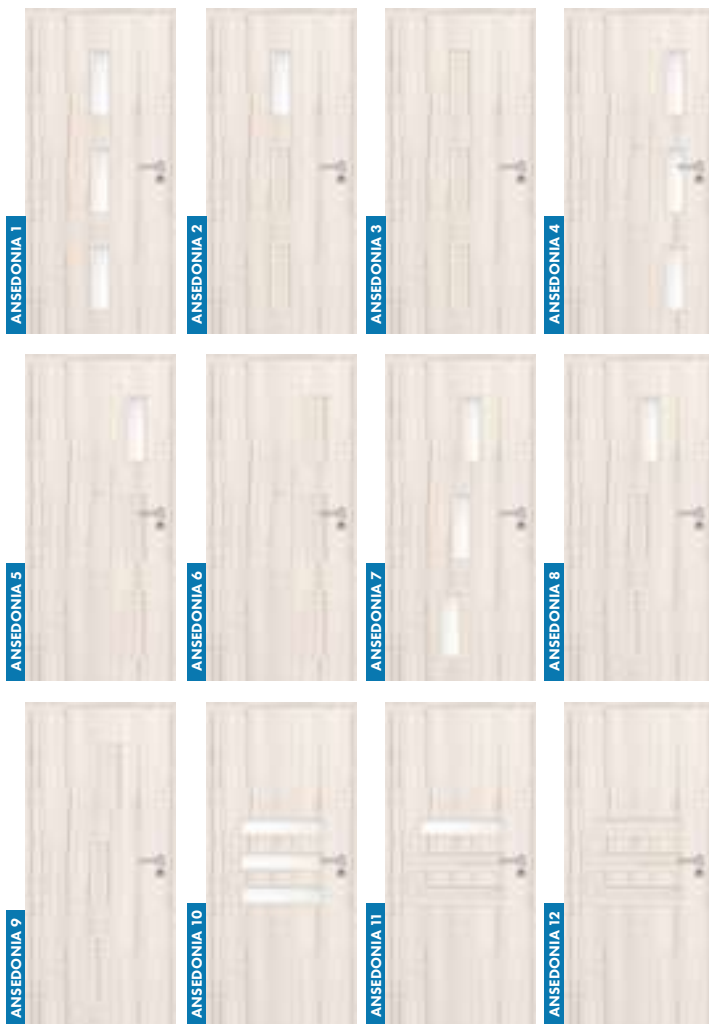

## ONTWERP

- Deurblad met sponning, sponningvrij of omkeerbaar.
- MDF frame bekleed met twee HDF platen in GREKO decors.
- Intern houten frame (zijanten en bovenkant, onderkant MDF) bekleed met twee HDF platen in CPL en PREMIUM decors.
- Honingraat stabiliserende vulling of massieve paneelvulling tegen meerprijs.

## AFWERKING

- Met fineer beklede HDF-plaat.
- Vleugelrand gemaakt in STANDARD technologie (FINISH, GREKO, PREMIUM en CPL).
- CPL 0.2 en 0.7 laminaten zijn alleen verkrijgbaar in de STANDARD rand, die alleen wordt omrand met ABS-kanten in dezelfde kleur als het blad of tegen meerprijs met standaard zwarte randen.
- De omkeerbare vleugel is alleen verkrijgbaar in de rand STANDARD en in de decors GREKO, PREMIUM en ST CPL.
- Rand (standaard of sponningvrij) omrand in de kleur van het oppervlak of naar keuze in effen zwart (bij het DAB NATUR PREMIUM decor, zwarte rand met dwarsstructuur)

## BESLAG

- Drie inschroefbare taatsscharnieren in de sponning.
- Drie verborgen scharnieren in de niet-scharnierende vleugel en twee scharnieren in de omgekeerde vleugel in zilver (optioneel zwart tegen meerprijs); de scharnieren worden met het kozijn meegeleverd.
- Zilverkleurig espagnoletslot in de sponningvleugel en magnetisch slot in de niet-sponning- en omkeervleugel voor sleutel, patentinzet, spaarslot of afsluitbaar slot; optioneel zwart magnetisch slot tegen meerprijs.

## BEGLAZING

- Standaard decormatglas - melkachtig, transparant of tegen meerprijs VSG 221 melkachtig veiligheidsglas aan beide zijden glad.
- Mogelijkheid om de beglazingszijde te veranderen in REWERS (AWERS standaardbeglazing).

### PREMIUM

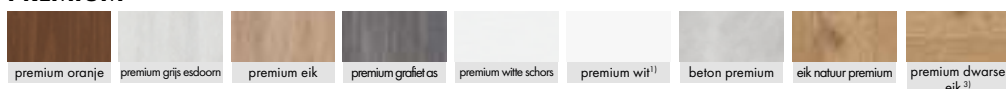

### GREKO

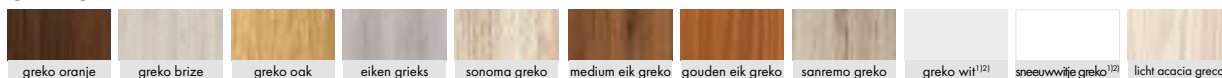

### CPL



### BENODIGDHEDEN

Omkeerbare vleugel.

Massieve paneelvulling.

Versteving voor de deurdranger.

Arm deurdranger (zilver, zwart, wit, brons).

Extra onderbalk (zelf in te korten tot maximaal 8 cm) standaard PL en PL 2112.

Ventilatieonderbreking, ventilatierooster of recuperatiesnelkoppeling.

Ronde of vierkante metalen bussen (4 stuks) Geborsteld nikkel, patina, glanzend chroom, glanzend messing, wit en zwart).

Zwarte bladrand afwerking

Plastic bussen.

Deurblad met en zonder sponning "100".

VSG 221 gesmolten melkglas;

Afdichting.

Metalen scharnierdeksels (geborsteld nikkel, patina, glanzend chroom, glanzend messing, wit en zwart).

Vervanging met magnetisch slot in zwart voor vleugels zonder aanslag en omkeerbare vleugels.

Standaard PL2112 <sup>4)</sup>

<sup>1)</sup> Glad wit fineer dat een geschilderd oppervlak imiteert. <sup>2)</sup> Speciale AntiFinger **NIEUW** coating om vuil en vingerafdrukken te verminderen <sup>3)</sup> Het complete frame is gemaakt in eiken NATUR PREMIUM decor. <sup>4)</sup> Standaard PL2112 verkrijgbaar in de decors PREMIUM, ST CPL en CPL0,2 en alleen van toepassing op sponningen, niet-sponningen en vleugellose vleugels voor SP1N en SP2N wandssystemen.



# MENTON

BINNENRUIMTE, DEUROPEN, DEURDOORNEN EN OMKERENDE DEUREN



MENTON 1, decor EIKEN GRIEKS, handvat TOPAZ zwart matt

## BESCHIKBARE OPLOSSINGEN

**PL**

Standaard PL

**CZ**

Standaard CZ

**PL2112**

Standaard PL2112

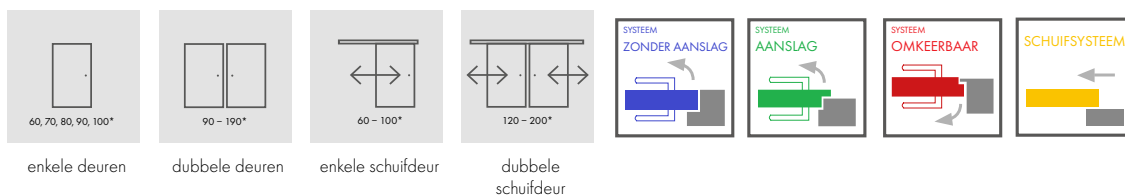

BESCHIKBARE **BLADBREEDTES**

60 70 80 90 100

SOORTEN **RANDAFWERKING**



Randafwerking  
zwart glad



Zwarte randafwerking  
van het dwarsraam

**BEGLAZINGSKADER**

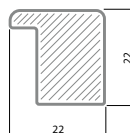

Kloofvrij



Standaard



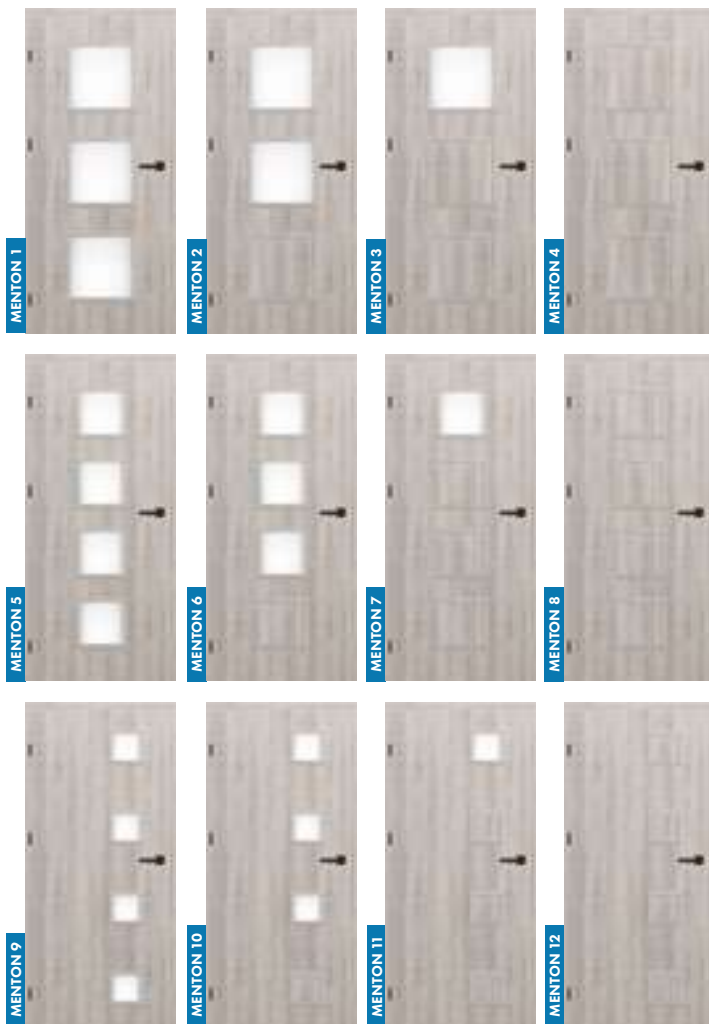

## ONTWERP

- Deurblad met sponning, sponningvrij of omkeerbaar.
- MDF frame bekleed met twee HDF platen in GREKO decors.
- Intern houten frame (zijanten en bovenkant, onderkant MDF) bekleed met twee HDF platen in CPL en PREMIUM decors.
- Honingraat stabiliserende vulling of massieve paneelvulling tegen meerprijs.

## AFWERKING

- Met fineer beklede HDF-plaat.
- Vleugelrand gemaakt in STANDARD technologie (FINISH, GREKO, PREMIUM en CPL).
- CPL 0.2 en 0.7 laminaten zijn alleen verkrijgbaar in de STANDARD rand, die alleen wordt omrand met ABS-kanten in dezelfde kleur als het blad of tegen meerprijs met standaard zwarte randen.
- De omkeerbare vleugel is alleen verkrijgbaar in de rand STANDARD en in de decors GREKO, PREMIUM en ST CPL.
- Rand (standaard of sponningvrij) omrand in de kleur van het oppervlak of naar keuze in effen zwart (bij het DAB NATUR PREMIUM decor, zwarte rand met dwarsstructuur)

## BESLAG

- Drie inschroefbare taatsscharnieren in de sponning.
- Drie verborgen scharnieren in de niet-scharnierende vleugel en twee scharnieren in de omgekeerde vleugel in zilver (optioneel zwart tegen meerprijs); de scharnieren worden met het kozijn meegeleverd.
- Zilverkleurig espanoletslot in de sponningvleugel en magnetisch slot in de niet-sponning- en omkeervleugel voor sleutel, patentinzet, spaarslot of afsluitbaar slot; optioneel zwart magnetisch slot tegen meerprijs.

## BEGLAZING

- Standaard decormatglas - melkachtig, transparant of tegen meerprijs VSG 221 melkachtig veiligheidsglas aan beide zijden glad.
- Mogelijkheid om de beglazingszijde te veranderen in REWERS (AWERS standaardbeglazing).

### PREMIUM

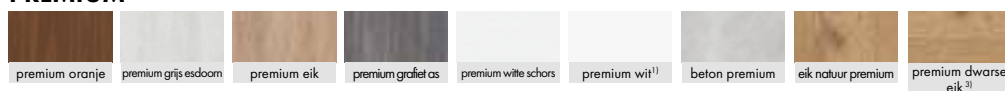

### GREKO

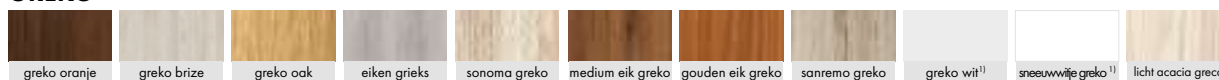

### CPL



## BENODIGDHEDEN

Omkeerbare vleugel.

Massieve paneelvulling.

Versteviging voor de deurdranger.

Arm deurdranger (zilver, zwart, wit, brons).

Extra onderbalk (zelf in te korten tot maximaal 8 cm) standaard PL en PL 2112.

Ventilatieonderbreking, ventilatierooster of recuperatiesnelkoppeling.

Ronde of vierkante metalen bussen (4 stuks) Geborsteld nikkel, patina, witte en zwarte afwerking.

Zwarte bladrand afwerking

Plastic bussen.

Deurblad met en zonder sponning "100".

VSG 221 gesmolten melkglas;  
Afdichting.

Metalen scharnierdeksels (geborsteld nikkel, patina, glanzend chroom, glanzend messing, wit en zwart).

Vervanging met magnetisch slot in zwart voor vleugels zonder aanslag en omkeerbare vleugels.

Standaard PL2112<sup>4)</sup>

<sup>1)</sup> Glad wit fineer dat een geschilderd oppervlak imiteert. <sup>2)</sup> Speciale AntiFinger **NIEUW** coating om vuil en vingerafdrukken te verminderen <sup>3)</sup> Het complete frame is gemaakt in eiken NATUR PREMIUM decor. <sup>4)</sup> Standaard PL2112 verkrijgbaar in de decors PREMIUM, ST CPL en CPL0,2 en alleen van toepassing op sponningen, niet-sponningen en vleugellose vleugels voor SP1N en SP2N wandsystemen.

# GLASDEUREN



## ONTWERPEN

- Interessant ontwerp, 30 modellen om uit te kiezen.

## KLEUREN

- Breed scala aan framekleuren, tot 34 decors.

## BEGLAZING

- 8 mm dik gehard of gelaagd veiligheidsglas.

## VENTILATIE

- Ventilatie ondersnijding mogelijk.

## FRAMES

- Keuze uit een vast, verstelbaar frame met 6 cm of 8 cm band.



## BESCHIKBARE SYSTEMEN

### GLAZEN DEURSYSTEEM

- modern ontwerp
- 2 scharnieren
- Handgrepen en scharnieren: roestvrij staal, zwart, wit





# GRAFIEK GLAZEN DEUREN

GLAZEN BINNENDEUREN



GRAF 1



GRAF 6



GRAF 8



GRAF 9



GRAF 11



GRAF 17



GRAF 22



GRAF 26



GRAF 27



GRAF 29



GRAF 30



GRAF 32



GRAF 33



GRAF 34



GRAF 35



GRAF 36



GRAF 37



GRAF 38



GRAF 39



GRAF 41

# GRAFIEK GLAZEN DEUREN

GLAZEN BINNENDEUREN



GRAF 42



GRAF 43



GRAF 53



GRAF 54



GRAF 59



GRAF 60



GRAF 61



GRAF 62



GRAF 63



GRAF 64

# GLASDEUREN



## BESCHIKBARE BLADBREEDTES

60 70 80 90 (tegen een toeslag)

## ONTWERP

- Gehard 8 mm glas met of zonder buitentoepassing, 8 mm blank geïnt glas (GRAF 26) of tegen meerprijs gelaagd en gehard VSG/ESG glas met binnentoepassing.
- In zwart voor GRAF 32, 33, 35, 36, 38, 39, 61, 62.
- Mogelijkheid om de beglazingszijde te veranderen in REWERS (AWERS standaardbeglazing).
- Melkglas of helder glas met zwart of wit geschilderde patronen, afhankelijk van het modelontwerp
- De lijndikte van GRAF 35, 36, 38, 39, 61, 62 is 30 mm.

## VAST EN VERSTELBAAR FRAME

- Prijzen voor verstelbare en vaste frames voor sponningen.
- Geen elektrische deuropener beschikbaar.
- Een scharnier met een schacht van 10 mm wordt gebruikt in glaspanelen.
- Alleen sponningen in alle beschikbare decors zijn leverbaar voor grafietglasvleugels, kozijn wit titanium uv gelakt.

## BENODIGDHEDEN

Ventilatie ondersnijding.

Wing "90".

Vangplaat zwart of wit

VSG/ESG glas met interne zwarte applicatie) (GRAF 32, 33, 35, 36, 38, 39, 61, 62)

## FITTINGEN MET METALEN KNOPPEN

**Metal-Bud**

Beschikbare vormen: **ovaal** of **rechthoekig**



2A OVAL



3A OVAL



1A OVAL



4AZ OUTER OVAL  
4AW INTERNE OVAAL



SCHARNIER OVAL



2B RECHTHOEK



3B RECHTHOEK



1B RECHTHOEK



4BZ BUITENSTE RECHTHOEK  
4BW INTERNE RECHTHOEK



SCHARNIER RECHTHOEK



2B RECHTHOEK



3B RECHTHOEK



1B RECHTHOEK



4BZ BUITENSTE RECHTHOEK  
4BW INTERNE RECHTHOEK



SCHARNIER RECHTHOEK

<sup>2)</sup> Bij VSG/ESG-glas zijn twee gelijmde glasbladen zichtbaar vanaf de rand.





# HERSE SET 30dB/32dB

HERSE SET AKUSTIC 39 dB

DEUREN MET INBRAAKWERENDE SLOTEN OF SLIPSLOTEN



HERSE SET LUX 104, decor GREKO ORZECH, greep ESSEN satijnlans

## BESCHIKBARE OPLOSSINGEN

PL

Standaard PL

CZ

Standaard CZ



Inbraakwerend slot bovenaan

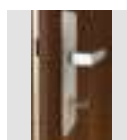

Inbraakwerend bodenslot



hoofdsluiter met frameverstelling



3 2-pins 16 scharnieren met 3D-verstelling

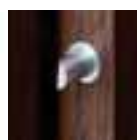

3 anti-inbraak pinnen



Hardhouten drempel (blanke lak)



ESSEN handvat



zoeker



druppelafdichting met drukregeling



hoofdsluiter met frameverstelling

Standaard



- Blad 46 mm HERSE SET AKUSTIC 39dB versterkt met kanaalprofiel en staalplaat
- Blad 46 mm HERSE SET AKUSTIC 32dB versterkt met stalen kanaalprofiel
- Blad 46 mm HERSE SET EKO 30dB versterkt met stalen kanaalprofiel

## BESCHIKBARE BLADBREEDTES

80

90E

100



## ALGEMENE INFORMATIE

- HERSE SET-deuren zijn ontworpen voor gebruik in utiliteitsgebouwen openbare en residentiële gebouwen als interne toegangsdeuren.
- HERSE SET met vast en verstelbaar frame en met elke beschikbare drempel heeft een akoestische isolatie van  $R_w=30\text{dB}/R_{W'}=32\text{dB}$  of tegen meerprijs  $R_w=39\text{dB}$ .

## ONTWERP

- Houten frame voor  $R_w = 32\text{dB}$  en  $R_w = 39\text{dB}$  of MDF voor  $R_w = 30\text{dB}$  bedekt met twee HDF-platen.
- Gevuld met gespecialiseerd massief paneel.
- Versterkt met massieve stalen kanalen  $R_w = 30\text{dB}$  en  $R_w = 32\text{dB}$ , plus een stalen plaat voor  $R_w = 39\text{dB}$ .
- Raamdikte 46 mm.
- Extra afdichting in raam alleen voor  $R_w = 32\text{dB}$  en  $R_w = 39\text{dB}$ .

## AFWERKING

- Rand van het schuifraam gemaakt in STANDARD technologie.
- 0,2 en 0,7 CPL laminaten alleen verkrijgbaar in kantenband
- STANDAARD, met ABS-kanten alleen in dezelfde kleur als het blad of tegen meerprijs met standaard zwarte randen.
- Kleur inlegwerk (inlay): Geborsteld staal, zwart, geborsteld goud 8 mm breed gelijk met de vleugel, aan beide zijden van de vleugel.
- STANDAARD randafwerking in dezelfde kleur als het blad of naar keuze in effen zwart (in het decor PREMIUM NATURAL OAK, zwarte randafwerking met dwarsstructuur).
- Alleen te bestellen met bodemslot.

## BESLAG

- Drie zilveren  $\varnothing 16$  2-pins scharnieren met 3D-verstelling (2D met stalen frame).
- Twee anti-inbraak klasse 2 drie-pins sloten voor een gepatenteerde insteek (prijs is inclusief optionele keuze van alleen het bodemslot).
- Drie veiligheidsbouten aan de scharnierzijde.
- Mogelijkheid om een armdeurdranger te gebruiken.
- Onderste slotafstand 72 mm.
- Optioneel slot met dubbele cilinder tegen meerprijs verkrijgbaar.

## VAST EN VERSTELBAAR PONNINGFRAME

- Mogelijkheid om een elektrische deurslag alleen te gebruiken voor het onderslot in het deurkozijn, waardoor het gebruik van een bovenslot in de vleugel wordt uitgesloten.
- Hoofdhef met frameverstelling.
- Vast houtskelet voor  $R_w = 32\text{dB}$  en  $R_w = 39\text{dB}$  of met MDF voor  $R_w = 30\text{dB}$ .

### HERSE SECTIE 32 DB

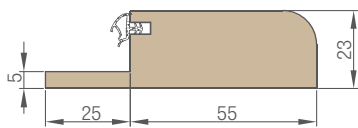
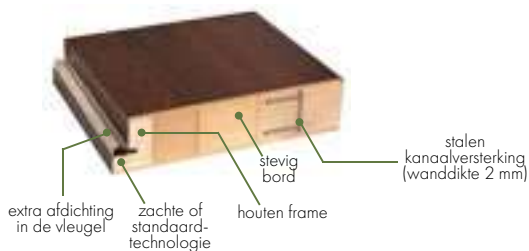

Hardhouten drempel

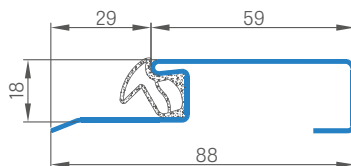

Roestvrij stalen drempel



HERSE SET, decor eiken PREMIUM, greep ESSEN

## GREKO

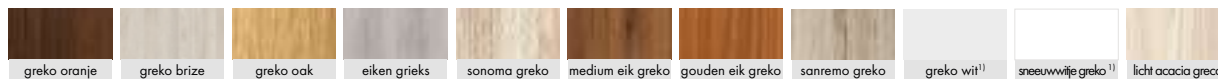

## PREMIUM



## CPL



## BENODIGDHEDEN

Zoeker zilver of zwart

Hardhouten drempel (blanke lak) met dichting 55 mm breed of roestvrijstalen drempel met dichting.

Arm deurdranger (zilver, zwart, wit, brons).

Versteviging voor de deurdranger.

Afdichting.

Metalen scharnierdeksels: geborsteld nikkel, patina, glanzend chroom, glanzend messing, wit en zwart;

CZ standaard product.

Intarsia LUX.

Zwarte bladrand afwerking.

Vleugel '100'.

Inzet 30/45 zilver of zwart.

Knopinzetstuk 30G/45 of 30/45G in zilver of zwart.

Cilinder 30/45 en cilinder 30G/45 of 30/45G in enkelsleutelsysteem zilver of zwart.

ESSEN handgreep (satijn nikkel, patina, zwart).

ESSEN top sign (satijn nikkel, patina, zwart).

Meerprijs voor HERSE SET AKUSTIC 39 dB deur

Meerpuntslot (grendel) met twee sloten.

<sup>1)</sup> Glad wit folie dat een geschilderd oppervlak imiteert.

<sup>2)</sup> Speciale AntiFinger **NIEUW** coating om vuil en vingerafdrukken te verminderen.

<sup>3)</sup> Alleen STANDAARD beschikbaar.





# VAST EN VERSTELBAAR FRAME

HERSE SET, HERSE MAX SET

Schema van het vaste frame

HERSE SET

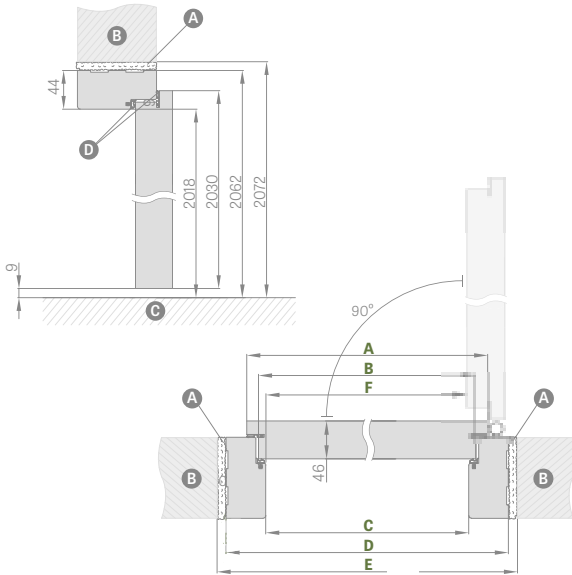

Verstelbaar frame diagram

HERSE SET

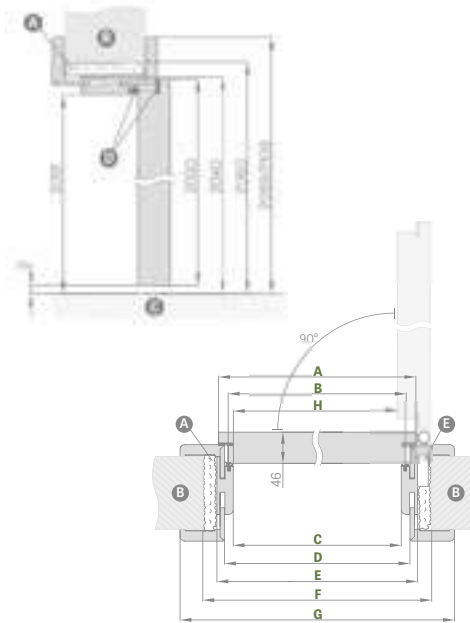

Min - max verstelbereik (mm)	1 element	2 elementen	3 elementen
80-100	1 element		
100-120			
120-140			
140-160			
160-180			
180-200			
200-220	2 elementen		
220-240			
240-260			
260-280			
280-320			
320-340			
340-360	3 elementen		
360-380			
380-400			
400-420			

Deurbreedte	A	B	C	D	E	F
"80"	844	817	804	892	912	796
"90E"	948	921	908	996	1016	900
"100"	1044	1017	1004	1092	1112	996

Deurbreedte	A	B	C	D	E	F	G	H
"80"	844	817	804	826	848	888	946*/986**	796
"90E"	948	921	908	930	952	992	1050*/1090**	900
"100"	1044	1017	1004	1026	1048	1088	1146*/1186**	996

"90E" - investeringsbreedte

\*band 6 cm/\*\*band 8 cm

**A** installatieschuim **B** metselwerk **C** vloer **D** rubberen afdichting

Verstelbereik van het verstelbare frame

deurframeband 6/8 cm

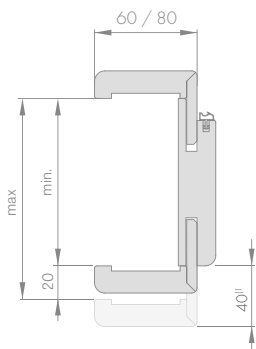

Verstelbare houten drempel

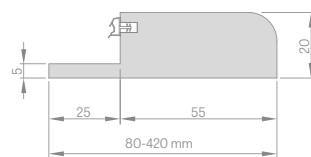

Hoek 6 cm en 8 cm

clip (set van 3 stuks)

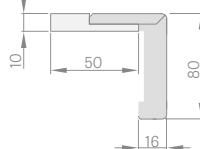

Vast frame

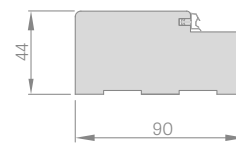

Maskeerband

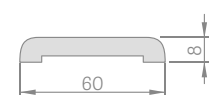

Kwart ronde

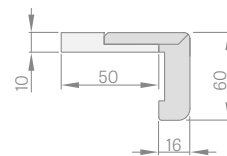
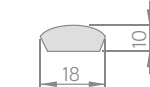

clip (set van 3 stuks)

- Kozijnen in CPL 0.2 worden ook gebruikt in combinatie met vleugels in CPL 0.7.
- Verbinding van het verstelbare frame onder 90 graden is alleen mogelijk bij een frame met een rand van 8 cm. Meerprijs voor 90 graden verbinding.
- Elektrische staking.
- Versterking voor de deurdranger op het verstelbare frame.

- Hoeksteun met drie clips (met de hoeksteun met clips kan het verstelbereik met 20 mm worden vergroot).
- Band en kwartronde.
- Inkorten van deuren met houten frame in CZ standaard.

<sup>1)</sup> 40 mm voor het bereik 280-320 mm



# BINNENMATEN

## HOE KIES JE EEN INZETMAAT?



Voorbeeld van berekening van de inzetmaat voor paneel- en kozijndeuren (40mm) met schachtdikte  $G = 7\text{mm}$

$$A/B = (C+G+3) / (D+G+3)$$

$$A/B = (15+7+3) / (25+7+3)$$

$$A/B = 25/35$$

INSERT		WKŁADKA Z GAŁKĄ	
maat		maat	
gespiegeld en omkeerbaar 26/36	- zilver - zwart	herse set 30/45G	- zilver - zwart
geen korting 30/30	- zilver - zwart	herse set 30G/45	- zilver - zwart
Herse set 30/45	- zilver - zwart		

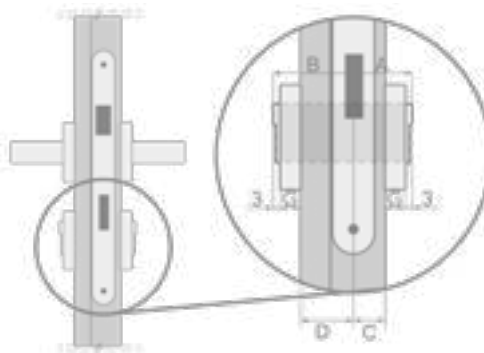

Cilinders met één sleutelsysteem 30/45 + 30G/45  
naar buiten openende deuren - zilver of zwart

Cilinders met één sleutelsysteem 30/45 + 30/45G  
naar binnen openende deuren - zilver of zwart

TYPE DEUREN	VLEUGEL DIKTE	VERHOUDING DEURVERGREDELING (C/D)	AANBEVOLEN BINNENAFMETING (A/B)*
plaat, frame (gespiegeld)	40 mm	15/25	26/36
paneel, frame (kortingvrij)	40 mm	20/20	30/30
HERSE	46 mm	15/31	30/45



# TECHNISCHE INFORMATIE

## OPENINGSRICHTINGEN VAN DE DEUR

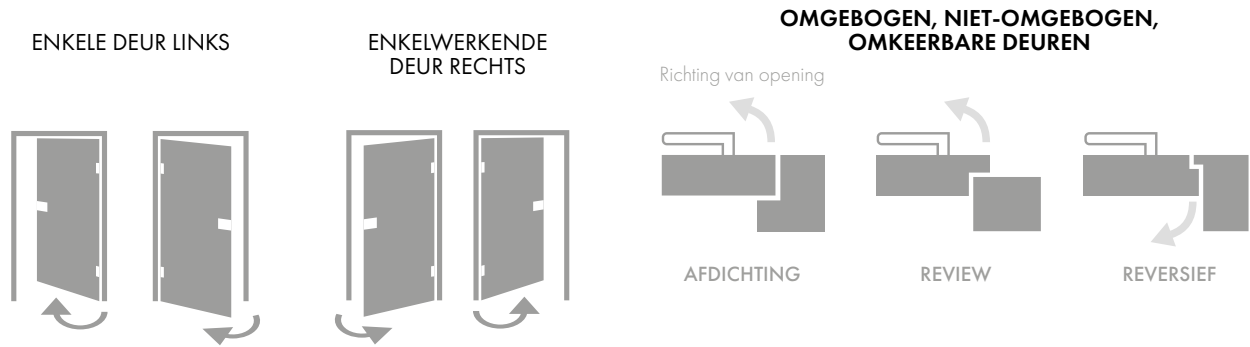

## DUBBELE DEUREN

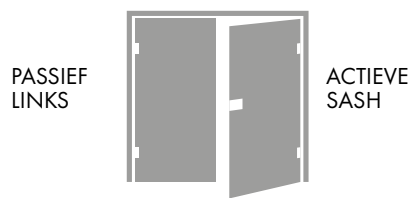

## FRAMEVERBINDING



## HOE BEREKEN IK DE PRIJS VAN EEN DEUR?

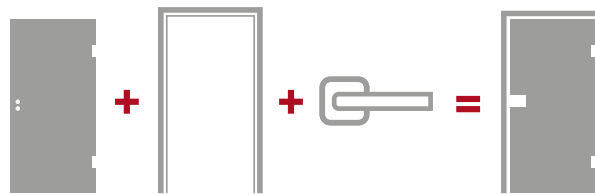

## SOORTEN DEUROPPERVLAGEN

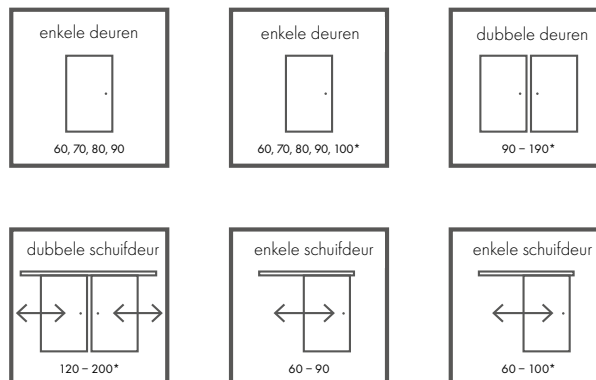

# SOORTEN DEUROPPELVAKKEN

## GREKO

Greco folie is ook een vooraf geïmpregneerde film, d.w.z. bedrukt en vervolgens beschermd met een folie met de gewenste eigenschappen. Het gebruik van folie beïnvloedt de oppervlakteweerstand en de flexibiliteit van het product. Het siliconengehalte in de folie maakt de film resistenter.

Greco finer wordt geproduceerd op basis van een Japanse backing met een hoge dichtheid die niet harsachtig is. Dit maakt de folie milieuvriendelijk, veilig voor gezondheid, mens en milieu zowel bij productie en gebruik als bij verwijdering. Vrij van: formaldehyde en andere schadelijke stoffen.

Wat greko-folie onderscheidt van andere is het unieke ontwerp. Er is een hoge oppervlaktekwaliteit met een natuurlijk houteffect (effect-3D). De decors zien er net als hout uit

## PREMIUM

Premium folie is een product op basis van polypropyleen (PP), een materiaal met een zeer hoge weerstand tegen schuren en krassen en tegelijkertijd met hoge visuele kwaliteiten. Het geeft deurbladen een edele uitstraling en een individueel profiel en reproduceert natuurgetrouw hout.

Het hoogwaardige folie overtuigt niet alleen door zijn uiterlijk, maar ook door zijn functionaliteit, want het is extreem krasbestendig, vlamvertragend en beschermd tegen slijtage.

Dankzij deze eigenschappen garanderen de producten van de PREMIUM-lijn een jarenlang probleemloos gebruik, zelfs onder moeilijke bedrijfsomstandigheden.

## ST CPL, CPL 0,2 I CPL 0,7

CPL folie bestaat uit een decoratieve laag geïmpregneerd in harsen en een veerkrachtige onderlaag. Na het lamineerproces wordt de bovenste (hars)laag gehard en krijgt daardoor een hoge kras- en slijtvastheid. Het wordt gekenmerkt door een hoge slag-, slijt- en krasvastheid en door weerstand tegen hitte en UV-straling.

Door het gebruik van dit type materiaal kan de deur worden gebruikt in zogenaamde "moeilijke" ruimten [blootgesteld aan hogere temperaturen, vochtigheid of bovengemiddeld gebruik]. De dikte van het laminaat is ongeveer : ST CPL - 0,15 mm, CPL 0,2 - 0,2 mm en CPL 0,7 - 0,7 mm. CPL 0,7 laminaat wordt alleen gebruikt op het oppervlak van het blad vanwege de uitzonderlijke hardheid. Bij bladen met CPL 0,2 en CPL 0,7 is de bladrand gemaakt van een zeer sterk PVC-materiaal, ABS genaamd.

## UV VARNISH

Het oppervlak van de deur in UV WIT TITAN is meerdere malen gelakt met een ultramoderne UV-uithardende lak.

Vlakke oppervlakken worden eerst beschermd met een gespecialiseerde primerlaag en vervolgens tweemaal geverfd met een verf van wereldklasse en UV-gehard.

De gefreesde oppervlakken kunnen om technische redenen niet worden beschermd met een membraan, dus worden ze geschilderd en tot driemaal toe UV-gehard.

Automatisch lakken (zonder menselijke tussenkomst) na het scannen resulteert in een perfecte oppervlaktekwaliteit, terwijl ultraviolet (UV) uitharding van de lak zorgt voor een zeer hoge mechanische weerstand.

## SOORTEN RANDAFWERKING

### SOFT RAND



SOFT deurblad heeft geen scherpe randen, waardoor het esthetisch aantrekkelijk en modern is. Het blad is afgewerkt met finer met verhoogde krasbestendigheid, wat de gebruikswaerstand aanzienlijk verbetert.



### STANDAARD RAND



Het bestaat uit het bekleden van het vlakke oppervlak met ST CPL finer 0,15 mm dik, CPL 0,2, CPL 0,7, PREMIUM polypropyleen folie, GREKO folie. Het blad in STANDARD technologie heeft scherpe randen waar de bovenplaat verbonden is met het randfolie, zoals weergegeven in de schets. In CPL 0,2 en CPL 0,7 laminaten is het een zeer sterk PVC finer, het zogenaamde ABS. Tegelijkertijd is de verlijming van het finer identiek in de vleugels. De deur is beschikbaar voor zowel schuif- als spanningsvrije systemen.



1) geldt alleen voor BALDUR 1 in WIT ST CPL finer met massieve plaatvulling.

## VLEUGELAFMETINGEN IN POOLSE STANDAARD PL

### RAAMSTIJL

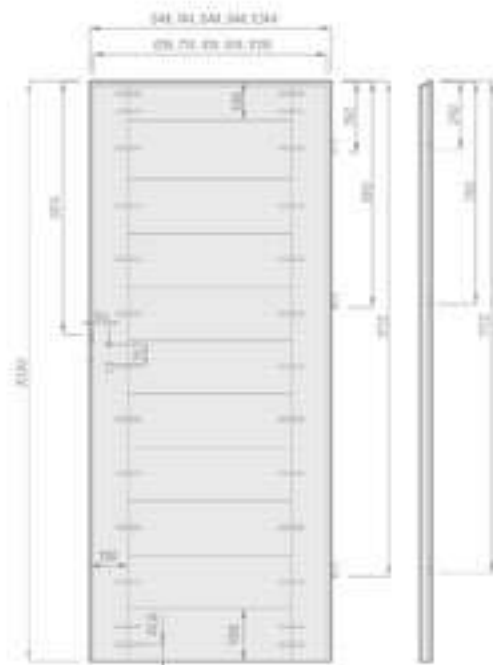

aanslag schuifraam

### PANEL SLUITING

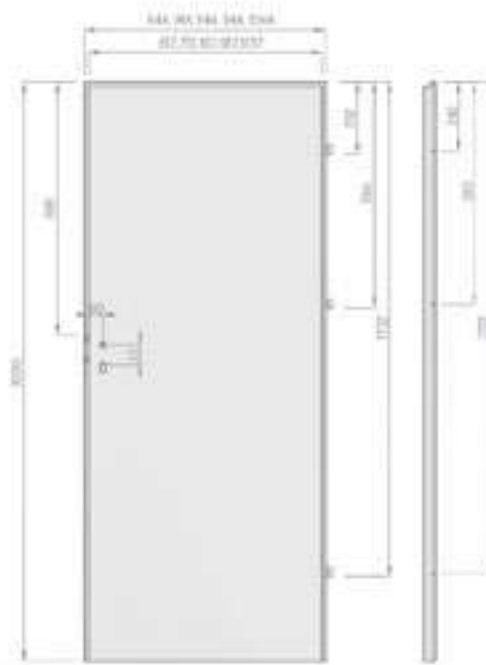

aanslag schuifraam

## VLEUGELAFMETINGEN IN DE CZ STANDAARD

### RAAMSTIJL

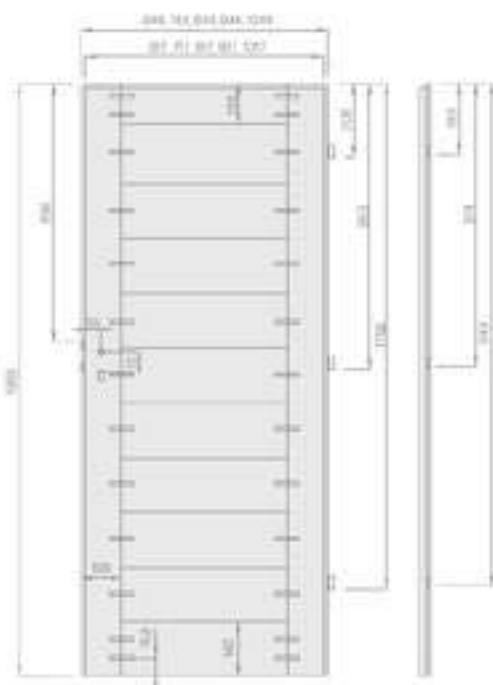

aanslag schuifraam

### PANEL SLUITING

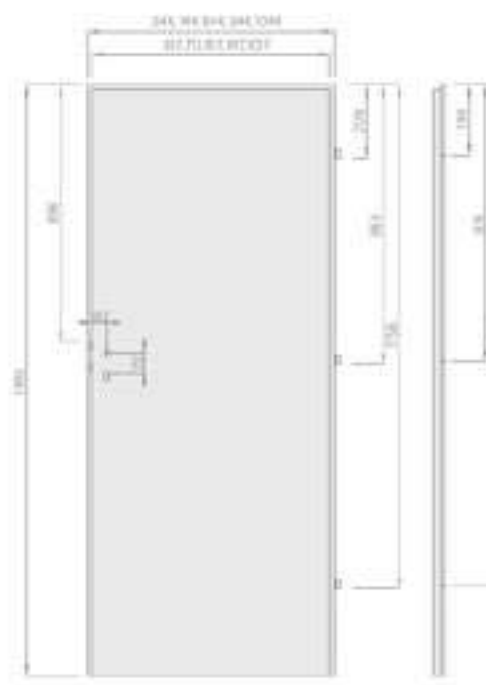

aanslag schuifraam

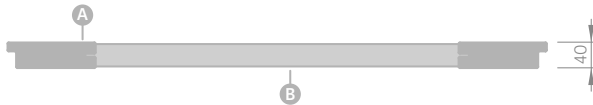

- A MDF frame
- B MDF dwarsliggers



Stabiele dwarsbalk van 35 mm of 22 mm dik



Esthetische 'kozijnloze' afwerking met groeven

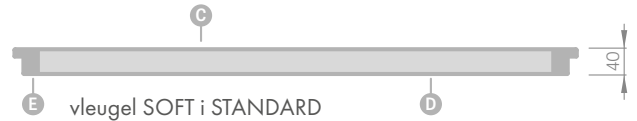

- A MDF frame
- B pakking
- C HDF frame
- D vulling
- E MDF of houten frames in Herse SET en UNO PREMIUM



MDF frame voor GREKO PREMIUM en CPL fineer ook met Antifinger coating



Honingraatvulling



Massieve boordvulling

## GLASPLAAT GRAFIEK

### AFMETING STANDAARD PL

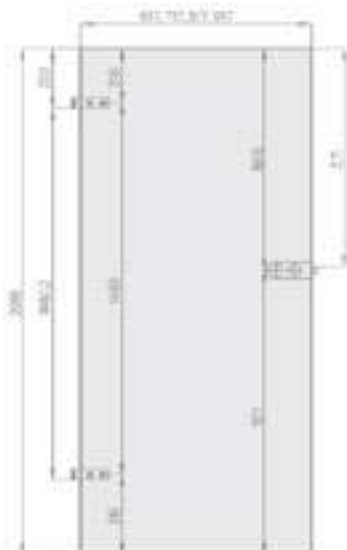

### AFMETING STANDAARD CZ

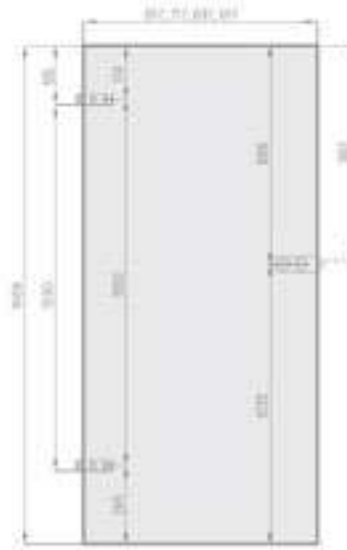

## BADKAMERSLOT AAN DE ZIJKANT

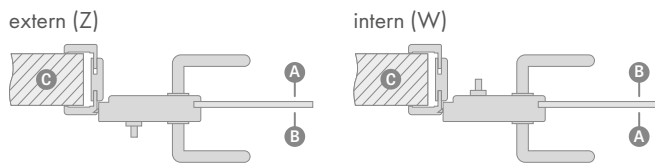

**A** gang **B** badkamer **C** metselwerk

WC-slot – wanneer u een slot met slot bestelt, selecteer dan:

EXTERNE SLOT

of  
INTERN slot

- wanneer het badkamerslot aan de buitenkant van de deur moet worden geïnstalleerd (Z)  
- wanneer het badkamerslot aan de binnenkant van de deur moet worden gemonteerd (W)

OPMERKING: Sloten met vergrendeling hebben richting (rechts-links)

## METALEN DEKSELS VOOR SCHARNIEREN



Geborsteld nikkel, patina, chroom glans, messing glans, wit mat en zwart mat.

voor Herse Ø16, lengte 47 mm in kleuren:

- geborsteld nikkel, patina, chroom glans, messing, glans, wit en zwart

voor binnenvleugels Ø15, lengte 47 mm in kleuren:

- geborsteld nikkel, patina, chroom, glanzend messing, wit en zwart

## VENTILATIE

Kunststof bussen in houtnerfstructuur voor STILE-raamdeuren voor de decorgroepen GREKO, PREMIUM en CPL.



Roosters



## BEGLAZING

STANDAARDBEGLAZING VOORZIJDDE



AANGEPASTE BEGLAZING ACHTERZIJDDE



**G** gladde kant **M** Matte zijde met decoratie

## VENTILATIE

Ventilatie-ondersnijding niet mogelijk bij frame-loze vleugels voor wand- en schuifsystemen.

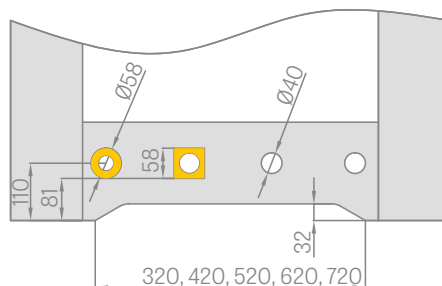

Vierkante en ronde metalen bussen:



## RECUPERATIE

Recuperatief inkorten - vleugels over de volle breedte worden van onderaf ingekort van de lengte met 15 mm. De deur heeft standaard een opening tussen het blad en de vloer ongeveer 9 mm, dus in totaal met de recuperatiesnelkoppeling ongeveer 24 mm vrije ruimte.



## VLEUGELVERKORTING

### SZKLENIE STANDARDOWE AWERS



### SZKLENIE NA ZAMÓWIENIE REWERS:

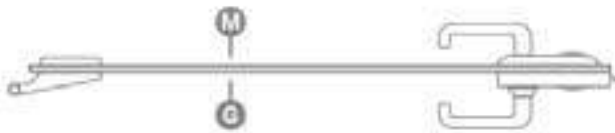

**G** strona gładka; **M** strona matowa z dekoracją

## BEGLAZING

### STANDAARDBEGLAZING VOORZIJD



### AANGEPASTE BEGLAZING ACHTERZIJD



**G** gladde kant **M** Matte zijde met decoratie

## ILLUSTRATIE VAN DE DOORSCHIJNENDHEID VAN DE BEGLAZING



**GRAF 1**  
gelakt gehard glas



**GRAF 12**  
gelakt gehard glas



**GRAF 8**  
decomat



**GRAF 9**  
transparant



**GRAF 26**  
donkergrijs



**GRAF 29**  
gelaagd glas



Gehard veiligheidsglas  
melk decomat



Gehard glas  
transparant



VSG  
zwart



VSG  
melk

## VERLIJMD GLAS VSG 221, 331, 441 MELKACHTIG EN ZWART

VOOR STIJL- EN PANEELDEUREN

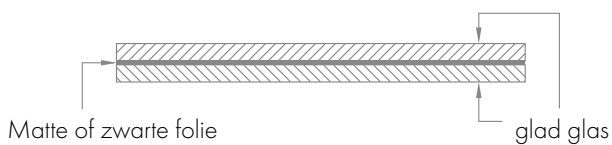

## ELECTRONIZER

Verkrijgbaar in vaste en verstelbare kozijnen voor sponningen, maar niet verkrijgbaar voor GRAF-glas kozijnen en openslaande deuren.

Soorten elektrische deuropeners beschikbaar:

- basis 12V
- basis 24V
- met 12V-schakelaar
- met 24 V schakelaar
- omkeerbaar 12 V
- omkeerbaar 24 V

### BASIS

Hij is de hele tijd gesloten en gaat open als er spanning op komt te staan.

### MET UITZONDERING

Het werkt als de basis, maar heeft de mogelijkheid om uit te schakelen door de grendel te bewegen.

### REVERSIEF

Als er spanning op staat, sluit hij, als er geen spanning op staat, gaat hij open.

## ZONDER AANLAG EN OMKEERBAAR BESLAG

VERBORGEN SCHARNIER

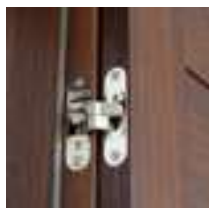

MAGNETISCH SLOT



VERSTELBARE MAGNETISCHE VERGREDELING



VERZONKEN RAAM EN KOZIJN



VERBORGEN SCHARNIER ZWART



MAGNETISCH SLOT ZWART



VERSTELBARE MAGNETISCHE VERGREDELING



## VERBINDINGEN

### Vergrendelingen

SLEUTELSLOT

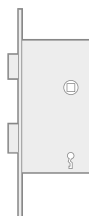

TOILET SLEUTEL

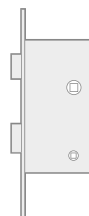

CILINDERSLOT

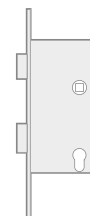

DEURSLOT REDDEN <sup>1)</sup>



### VASTE RUIMTE

1. Bij sponningen is de espagnoletslotafstand voor sleutel, WC en inzet 72 mm.
2. Bij sponningvrije en omgekeerd scharnierende vleugels is de afstand tussen magneetsloten respectievelijk:

- sleutel en WC 90 mm sleutel
- afstand tussen de invoergaten 85 mm

Bij WC-sloten is het sluitgat een vierkant met een zijkant:

- EN-norm: 4 mm
- CZ standaard: 6 mm

<sup>1)</sup> Slot met sleutel gebruikt zonder sleutelgat in de vleugel.

## RAAMDEUVELS VOOR GEEN-AANSLAG VLEUGELS

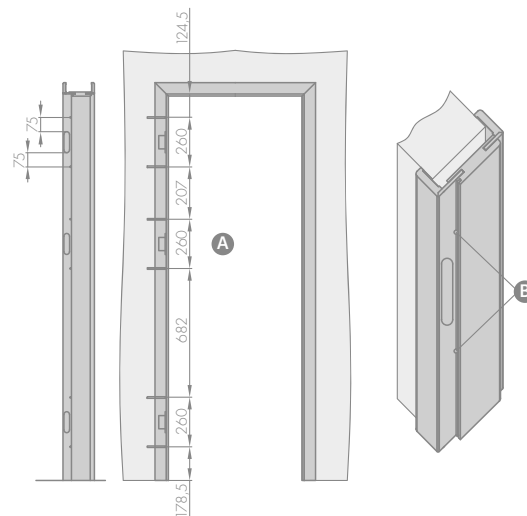

**A** Maak gaten voor metalen schroeven van min. 80 mm x  $\varnothing$ 6 mm.

**B** Bij de montage van het kozijn zijn naast het montageschuim aan de scharnierzijde bevestigingsankers nodig. De schroefgaten moeten onder de pakking worden geboord, zodat het plaatsen van de pakking ze verbergt.

# SCHUIFSYSTEEM

WALLACE

## WANDSCHUIFSYSTEEM

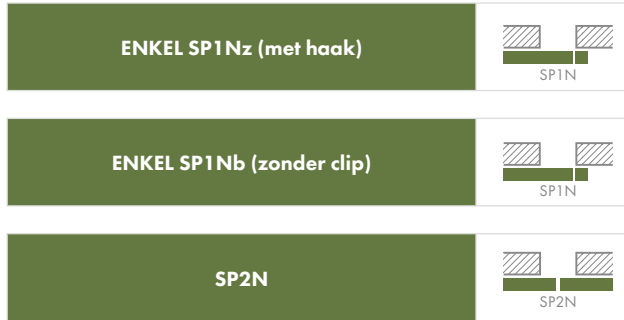

Prijs inclusief: aluminium rail met ring en buffer.  
in bladkleur in lengte:

- 210 cm voor vleugel "100"
- 200 cm voor schuifraam "90"
- 180 cm voor schuifraam "80"
- 150 cm voor vleugel "70", "60"

Beschikbare configuraties van schuifwandssystemen:

- rail met ring en bumper met pakking (alleen SP1Nz en SP1Nb)
- rail met rand en tunnelkader (alleen SP2N)
- rail met rand en buffer + tunnelraam (alleen SP1Nz en SP1Nb)
- rail met deksel en bumper met pakkingen + tunnelraam (alleen SP1Nz en SP1Nb)

## HAAKSLOTEN MET SLEUTEL

Glanzend chroom, geborsteld chroom, glanzend messing, mat zwart

De sleutel is alleen verkrijgbaar in zilver. Het sleutelhaakslot bevat twee geselecteerde handgrepen.



## BENODIGDHEDEN

- verstelbaar frame van het type "tunnel" inbegrepen in de prijs van het frame prijs verstelbaar frame
- Optioneel haakslot met koppelstukken voor enkelvoudig systeem
- Ovaal, rechthoekig of rond handvat in de kleuren glanzend chroom, geborsteld chroom, glanzend messing, zwart mat; handgreepset bestaat uit twee stuks
- synchronisatie - twee vleugels kunnen tegelijkertijd worden geopend of gesloten met slechts één vleugel geldt alleen voor SP2N
- Vertrager - automatische vertraging van de raamvleugel in de laatste sluitfase geldt alleen voor SP1Nz en SP1Nb
- Standaard 2112

## RONDE, OVALE, RECHTHOEKIGE METALEN HANDGREPEN <sup>1)</sup>

Glanzend chroom, geborsteld chroom, glanzend messing, mat zwart



<sup>1)</sup> Bij het BALDUR 8 model overlapt het ovale en vierkante handstuk het frezen.

Het is niet mogelijk een ondersnijding te maken in een lamelloze vleugel voor een wandschuifstelsel.  
Het rooster aan de binnenkant is niet gefineerd of gelakt.



# WANDSCHUIFSYSTEEM

MET JAMB ONTWIKKELING

## SP1NZ OF SP1NB (LINKSE VERSIE VOORZIJD)

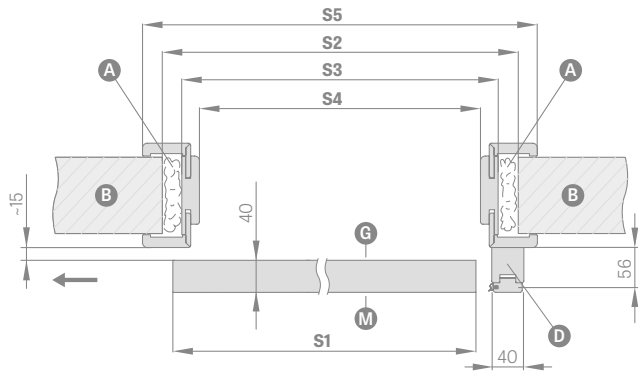

## SP2N (VOORZIJD)

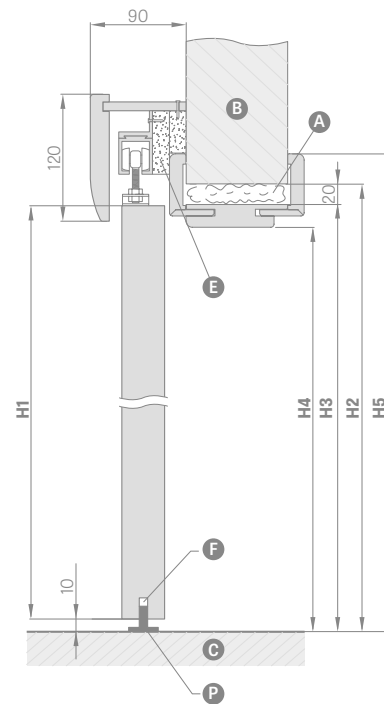
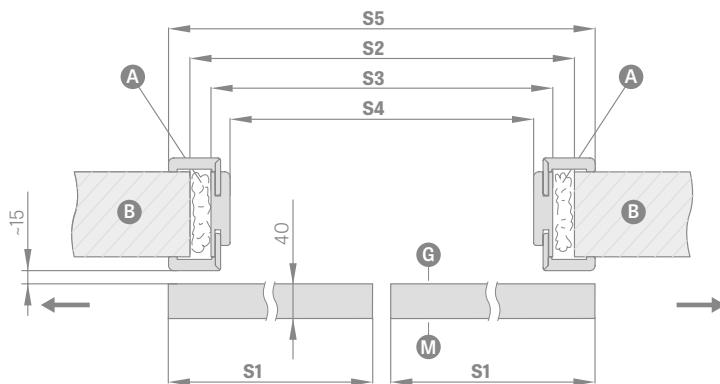

- A - schuim
- B - metselwerk
- C - vloer
- D - bufferstraal
- E - afstandlijsten
- F - geleidefrezen
- G - blanke zijde van het glas
- P - vloergeleider
- M - matte zijde van het glas

		WANDSCHUIFSYSTEEM MET ONTHULLING									
		ENKELE DEUREN					DUBBELE DEUREN				
		"60"	"70"	"80"	"90"	"100"	"60"x2	"70"x2	"80"x2	"90"x2	"100"x2
<b>S1</b>	Breedte van het venster	644	744	844	944	1044	1288	1488	1688	1888	2088
<b>S2</b>	Breedte van de muuropening	688	788	888	988	1088	1288	1488	1688	1888	2088
<b>S3</b>	Externe breedte van het frame	648	748	848	948	1048	1248	1448	1648	1848	2048
<b>S4</b>	Breedte binnenzijde frame	604	704	804	904	1004	1204	1404	1604	1804	2004
<b>S5</b>	Hoofdband 6cm/band 8cm	746/786	846/886	946/986	1046/1086	1146/1186	1346/1386	1546/1586	1746/1786	1946/1986	2146/niet
<b>H1</b>	Hoogte schuifraam	2030 (2112) <sup>1)</sup>									
<b>H2</b>	Hoogte van gemetselde opening	2060 (2142) <sup>1)</sup>									
<b>H3</b>	Frame buitenhoogte	2040 (2122) <sup>1)</sup>									
<b>H4</b>	Vrije framehoogte	2018 (2100) <sup>1)</sup>									
<b>H5</b>	Hoofdband 6cm/band 8cm	2089/2109 (2171/2191) <sup>1)</sup>									2089/niet (2171/2191) <sup>1)</sup>

<sup>1)</sup> standaard PL2112

# WANDSCHUIFSYSTEEM

ZONDER ONTWIKKELING TE ONTHULLEN

## SP1NZ OF SP1NB (LINKSE VERSIE VOORZIJD)

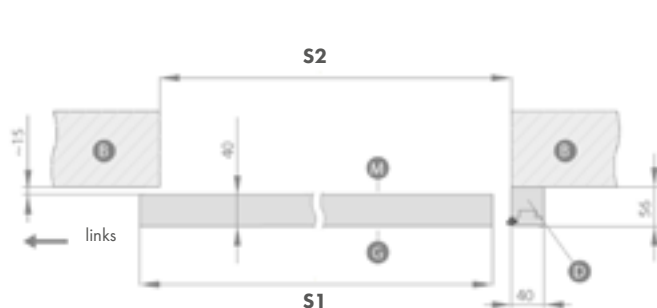

## SP2N (VOORZIJD)

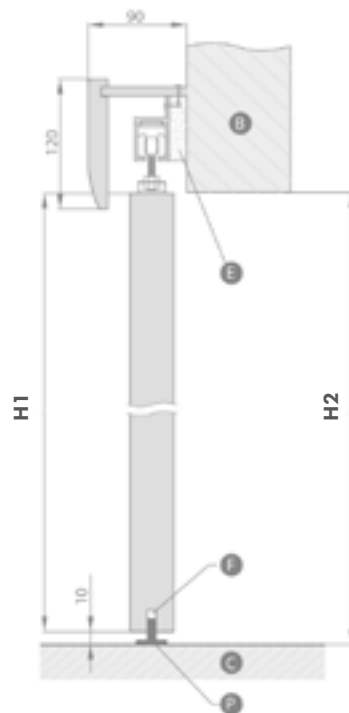
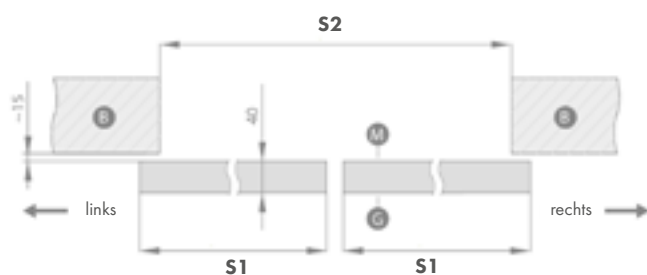

- B** metselwerk
- C** vloer
- D** bufferstraal
- E** afstandsljsten
- F** geleidefrezen
- G** blanke zijde van het glas
- P** vloergeleider
- M** matte zijde van het glas

		WANDSCHUIFSYSTEEM									
		ENKELE DEUREN					DUBBELE DEUREN				
		"60"	"70"	"80"	"90"	"100"	"60"x2	"70"x2	"80"x2	"90"x2	"100"x2
<b>S1</b>	Breedte van het venster	644	744	844	944	1044	1288	1488	1688	1888	2088
<b>S2</b>	Breedte van de muuropening	602	702	802	902	1002	1202	1402	1602	1802	2002
<b>H1</b>	Hoogte schuifraam	2030 (2112) <sup>1)</sup>	2030 (2112) <sup>1)</sup>	2030 (2112) <sup>1)</sup>	2030 (2112) <sup>1)</sup>	2030 (2112) <sup>1)</sup>	2030 (2112) <sup>1)</sup>	2030 (2112) <sup>1)</sup>	2030 (2112) <sup>1)</sup>	2030 (2112) <sup>1)</sup>	2030 (2112) <sup>1)</sup>
<b>H2</b>	Hoogte van gemetselde opening	2020 (2102) <sup>1)</sup>	2020 (2102) <sup>1)</sup>	2020 (2102) <sup>1)</sup>	2020 (2102) <sup>1)</sup>	2020 (2102) <sup>1)</sup>	2020 (2102) <sup>1)</sup>	2020 (2102) <sup>1)</sup>	2020 (2102) <sup>1)</sup>	2020 (2102) <sup>1)</sup>	2020 (2102) <sup>1)</sup>

<sup>1)</sup> Standaard PL2112

# WANDSCHUIFSYSTEEM

## LOFT TYPE STANDAARD

### ENKELVOUDIG SCHUIFSYSTEEM

#### ZOLDER STANDAARD

Verkrijgbaar met alle vleugels in de standaard uitvoering SPIN wandschuifstelsysteem.

### DUBBEL SCHUIFSYSTEEM

#### ZOLDER STANDAARD

Het bestaat uit twee afzonderlijke systemen en een spoorverbindingselement.

Keuze uit twee handgrepen die het schuifraam vasthouden: INDUSTRIAL en RETRO.



Blad BALDUR 7, decor WIT TITAN UV, greep zwart rechthoekig, bladgreep INDUSTRIAL

### ZOLDERSCHUIFSYSTEEM STANDAARD (OPTIES OP AANVULLENDE KOSTEN)

- OVAAL, RECHTHOEKIG OF ROND HANDVAT <sup>3)</sup>
- ZELFSLUITEND AAN ÉÉN KANT
- VERBINDINGSSTUK VOOR DE RAILS (MAAKT HET MOGELIJK HET LOFTSYSTEEM TE GEBRUIKEN IN EEN SYSTEEM MET TWEE VLEUGELS)

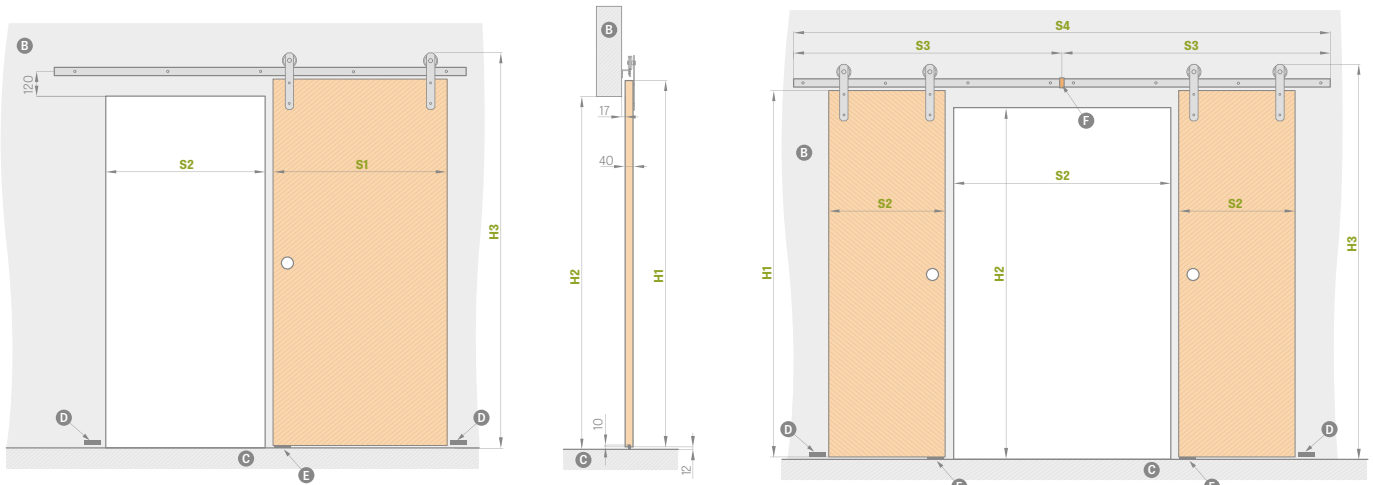

		"60"	"70"	"80"	"90"	"100"
<b>S1</b>	Breedte van het venster	644	744	844	944	1044
<b>S2</b>	Breedte van de muuropening <sup>1)</sup>	574	674	774	874	974
<b>H1</b>	Hoogte schuifraam	2030	2030	2030	2030	2030
<b>H2</b>	Hoogte van gemetselde opening	1962	1962	1962	1962	1962
<b>H3</b>	Totale systeemhoogte	2170	2170	2170	2170	2170

		"120"	"140"	"160"	"180"	"200"
<b>S1</b>	Breedte van het venster	2x644	2x744	2x844	2x944	2x1044
<b>S2</b>	Breedte van de muuropening <sup>1)</sup>	1202	1402	1602	1802	2002
<b>S3</b>	Gidsbreedte	1500	1500	2000	2000	2200
<b>S4</b>	Totale geleidingsbreedte <sup>2)</sup>	3000	3000	4000	4000	4400
<b>H1</b>	Hoogte schuifraam	2030	2030	2030	2030	2030
<b>H2</b>	Hoogte van gemetselde opening	1962	1962	1962	1962	1962
<b>H3</b>	Totale systeemhoogte	2170	2170	2170	2170	2170

### GIDS VOOR DE LENGTE VAN ÉÉN SYSTEEM:

- **200 cm voor vleugel "60" "70" "80"**
- **250 cm voor schuifraam "90" "100"**

<sup>1)</sup> De raamvleugel in gesloten toestand 35 mm per zijde overlapt

<sup>2)</sup> De geleider voor het systeem met twee vleugels bestaat uit twee geleiders die met elkaar verbonden zijn door een verbindingstuk

<sup>3)</sup> Bij het model BALDUR 8 overlapt het ovale en vierkante handstuk het frezen.

**B** - metselwerk  
**C** - vloer  
**D** - wandbuffer

**E** - gids  
**F** - geleidingsconnector <sup>2)</sup>

# WANDSCHUIFSYSTEEM

## LOFT TYPE

Het wandschuifstelsel type LOFT is verkrijgbaar in zwart en als set met een massief deurblad type LOFT. Het deurblad type LOFT is standaard leverbaar met een stabiliserende honingraatvulling of tegen meerprijs met een massief paneel. Het deurblad heeft een randloze rand.

Het systeem is ontworpen voor een afgewerkte opening, er is geen tunnel beschikbaar. Het complete systeem bestaat uit: LOFT-schuifstelsel + LOFT-vleugel + handgreep + zelfsluitend mechanisme aan één of beide zijden.

Het dubbele LOFT-systeem bestaat uit twee enkele systemen en een railkoppelingselement. Er is keuze uit twee handgrepen die de vleugel vasthouden: INDUSTRIAL en RETRO.



LOFT TEGELS, decor eiken ST CPL, vleugelgrepen RETRO

## ZOLDERSCHUIFSYSTEEM (OPTIES OP AANVULLENDE KOSTEN)

- OVAAL, RECHTHOEKIG OF ROND HANDVAT
- MASSIEVE PANEELVULLING
- RONDE EN VIERKANTE METALEN HULZEN (4 STUKS); AFWERKING: MAT ZWART
- DEURDRANGER AAN ÉÉN KANT
- VERBINDINGSSTUK VOOR DE RAILS (MAAKT HET MOGELIJK HET LOFTSYSTEEM TE GEBRUIKEN IN EEN SYSTEEM MET TWEE VLEUGELS)
- RANDAFWERKING MET ZWART BLAD

premium oranje	premium grijs esdoorn	premium eik	premium grafiet as	eik natuur premium	premium dwarse eik
	<b>NIEUW</b>				
premium wit <sup>1)</sup>	wit ST CPL <sup>1)2)</sup>	eik ST CPL	eik grey ST CPL	wenge ST CPL	grey pine ST CPL
	<b>NIEUW</b>	<b>NIEUW</b>	<b>NIEUW</b>		
premium witte schors	cappuccino ST CPL <sup>2)</sup>	lichtgrijs ST CPL <sup>2)</sup>	zwart ST CPL <sup>2)</sup>	beton premium	wit titanium UV
			<b>NIEUW</b>	<b>NIEUW</b>	<b>NIEUW</b>
wit CPL 0,2	ash CPL 0,2	antreciet CPL 0,2	donkergroen ST CPL <sup>2)</sup>	marine blauw ST CPL <sup>2)</sup>	ash ST CPL <sup>2)</sup>

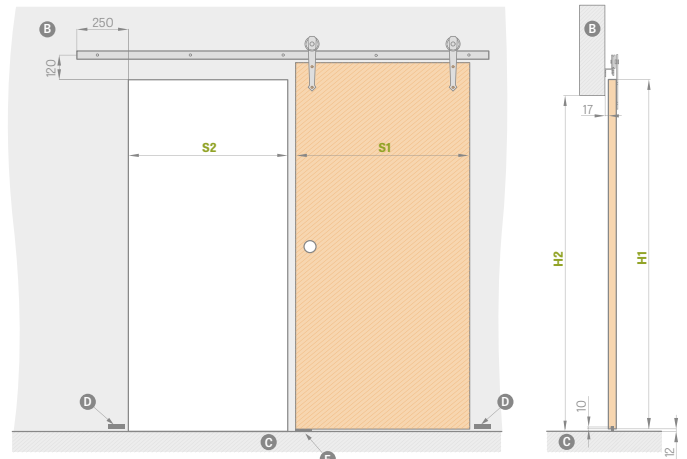

		"60"	"70"	"80"	"90"	"100"
S1	Breedte van het venster	644	744	844	944	1044
S2	Breedte van de muuropening	574	674	774	874	974
H1	Hoogte schuifraam	2150	2150	2150	2150	2150
H2	Hoogte van gemetselde opening	2082	2082	2082	2082	2082

- Ⓑ metselwerk
- Ⓒ vloer
- Ⓓ wandbuffer
- Ⓔ gids

## RAAMBEUGELS



Randafwerking zwart glad

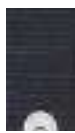

Zwarte randafwerking van het dwarsraam



Industrial



Retro

## GIDSLENGTE:

- 200 cm voor vleugel "60" "70" "80"
- 250 cm voor schuifraam "90" "100"

<sup>1)</sup> Glad wit finer dat een geschilderd oppervlak imiteert.

<sup>2)</sup> Speciale AntiFinger **NIEUW** coating om vuil en vingerafdrukken te verminderen

## RONDE, OVALE, RECHTHOEKIGE METALEN HANDGREPEN

Glanzend chroom, geborsteld chroom, glanzend messing, mat zwart



# WANDSCHUIFSYSTEEM

## TYPE MAGIC

Het MAGIC wandschuifstelsel is alleen verkrijgbaar als set met een massief schuifraam van het type MAGIC. Het MAGIC schuifraam is standaard leverbaar met een stabiliserende honingraatvulling of tegen meerprijs met een massief paneel. Het raam is voorzien van een randloze rand.

Het stelsel is ontworpen voor een afgewerkte opening, er is geen tunnel beschikbaar. Het complete stelsel bestaat uit: MAGIC schuifstelsel + MAGIC vleugel + handgreep.

Het stelsel is alleen verkrijgbaar als complete set (stelsel + blad).



**HANDLE MAGIC, decor eiken PREMIUM, greep chroom glanzend**

### MAGISCH SCHUIFSYSTEEM (OPTIES OP AANVULLENDE KOSTEN)

- OVAAL, RECHTHOEKIG OF ROND HANDVAT
- MASSIEVE PANEELVULLING
- RONDE EN VIERKANTE METALEN HULZEN (4 STUKS); AFWERKING: MAT ZWART
- RANDAFWERKING MET ZWART BLAD

premium oranje	premium grijs esdoorn	premium eik	premium grafiet as	eik natuur premium	premium dwarse eik
	<b>NIEUW</b>				
premium wit <sup>1)</sup>	wit ST CPL <sup>1) 2)</sup>	eik ST CPL	eik grey ST CPL	wenge ST CPL	grey pine ST CPL
	<b>NIEUW</b>	<b>NIEUW</b>	<b>NIEUW</b>		
premium witte schors	cappuccino ST CPL <sup>2)</sup>	lichtgrijs ST CPL <sup>2)</sup>	black ST CPL <sup>2)</sup>	beton premium	wit titanium UV
			<b>NIEUW</b>	<b>NIEUW</b>	<b>NIEUW</b>
wit CPL 0,2	ash CPL 0,2	antrecliet CPL 0,2	donkergroen ST CPL <sup>2)</sup>	marine blauw ST CPL <sup>2)</sup>	ash ST CPL <sup>2)</sup>

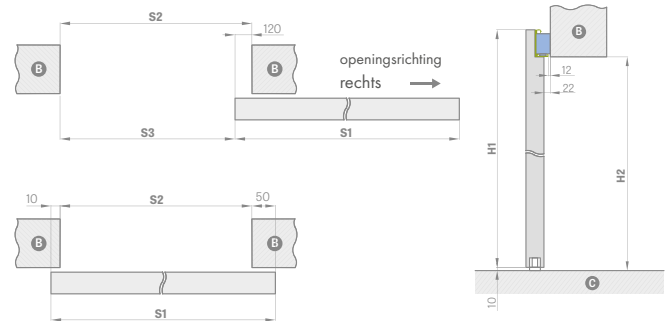

		"60"	"70"	"80"	"90"	"100"
S1	Breedte van het venster	644	744	844	944	1044
S2	Breedte van de muuropening	584	684	784	884	984
S3	Overgangslucht	464	564	664	764	864
H1	Hoogte schuifraam	2150	2150	2150	2150	2150
H2	Hoogte van gemetselde opening	2100	2100	2100	2100	2100

**B** - metselwerk **C** - vloer

### RONDE, OVALE, RECHTHOEKIGE METALEN HANDGREPEN

Glanzend chroom, geborsteld chroom, glanzend messing, mat zwart



Randafwerking zwart glad

Zwarte randafwerking van het dwarsraam

<sup>1)</sup> Glad wit finer dat een geschilderd oppervlak imiteert.

<sup>2)</sup> Speciale Antifinger **NIEUW** coating om vuil en vingerafdrukken te verminderen

# WANDSCHUIFSYSTEEM

## GRAFIEK GLAZEN DEUREN



GRAF 8 SYSTEEM

Schuifstelsel voor glazen deuren met zilver geanodiseerde of gepoedercoate matzwarte aluminium kleuren. Dit systeem is compleet en wordt toegepast op een afgewerkte opening, aangezien er geen tunnel beschikbaar is. Alle GRAF-glasbladen p. 94-95 zijn in het systeem verkrijgbaar.

Het complete systeem bestaat uit: schuifstelsel SYSTEEM GRAF + glaspaneel SYSTEEM GRAF + handgreep + enkelzijdig zelfsluitend mechanisme.

WANDSCHUIFSYSTEEM VOOR GLAZEN DEUREN					
		"60"	"70"	"80"	"90"
S1	Breedte van het venster	662	762	862	962
S2	Breedte van de muuropening	602	702	802	902
S3	Lengte van de gids	1500	1500	1800	2000
H1	Hoogte schuifraam	2036			
H2	Hoogte van gemetselde opening	max. 2020			
H3	Totale systeemhoogte	2114			

**B** - metselwerk      **D** - gids  
**C** - vloer

### GLAZEN DEUR SCHUIFSYSTEEM

- zilver anode
- matzwart

### BENODIGDHEDEN

- Handvat rond tweezijdig roestvrij staal
- Dubbelzijdige ronde handgreep in inox-kleurig geanodiseerd aluminium of zwart mat (poedercoating)
- Handgreep rond tweezijdig roestvrij staal mat zwart
- Meerprijs voor glaspaneel "90"
- Zelfsluitend apparaat

### PAK

Roestvrij staal, mat zwart, geanodiseerd aluminium



buitendiameter 54 mm



buitendiameter 54 mm

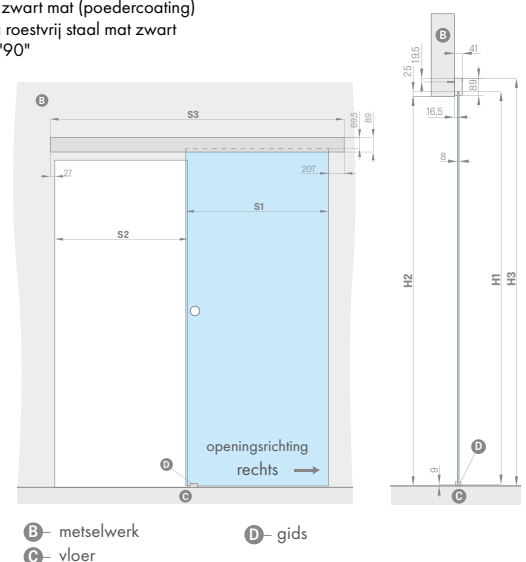











# SCHUIFSYSTEMEN

WALL-BREAKING

## SOORTEN INTREKBARE WANDSYSTEMEN

- SP1C.100**  Enkel schuifstelsel voor cassette 100 alleen beschikbaar voor STILE frame vleugels, gelakte vleugels en ALTAMURA 1, UNO PREMIUM model.
- SP2C.100**  Intrekbaar dubbel schuifstelsel voor cassette 100  
Alleen beschikbaar voor STILE-frames en het model ALTAMURA 1, UNO PREMIUM.
- SP1C.125**  Enkelwandig schuifstelsel voor cassette 125.
- SP1C.125**  Intrekbaar dubbel schuifstelsel voor cassette 125.
- ZN1**  Intrekbaar dubbel schuifstelsel voor cassette 125.
- ZN2**  Enkelzijdig basismetelwerk aanvullend op systeem SP2C.100 of SP2C.125.

Systemen niet beschikbaar in CPL0.2 en CPL0.7 laminaten

Prijs schuifstelsel

= Vleugelprijs

+

Prijs van  
aluminium cassette

+

Prijs van basistunnelbouw

+

Optionele installatieprijs  
ZN1 of ZN2

De volgende onderdelen zijn inbegrepen in het standaard enkele/dubbele oprolbare wandstelsel:

- Aluminium cassette [LEON] SP1 - cassette prijs voor één stelsel.
- Aluminium cassette [LEON] SP2 - cassette prijs voor dubbel stelsel.
- Deurblad zonder kleppen / deurblad zonder twee kleppen - standaard deurblad prijs / deurblad met twee kleppen prijs.
- Basistunnelconstructie (bovenstaande tabel).
- Tunnelontwikkeling ZN1 of ZN2.

## TOESLAGEN

- Verbinding onder 90 graden.
- Haakslot met beslag alleen beschikbaar voor: SP1C.100, SP1C.125.
- Greep in ovale, rechthoekige of ronde vorm in de volgende kleuren: glanzend chroom, geborsteld chroom, glanzend messing, mat zwart. leverbaar voor SP1C.100, SP2C.100, SP1C.125, SP2C.125 een greepset bestaat uit twee stuks per set.
- Vingerhoed in de volgende kleuren: glanzend chroom, geborsteld chroom, glanzend messing, mat zwart
- Synchronisatie Gelijktijdig openen of sluiten van twee vleugels met slechts één vleugel
- Alleen beschikbaar voor: SP2C.100, SP2C.125
- Vertrager: automatische vertraging van de vleugel in de laatste sluitfase; alleen beschikbaar voor SP1C.100, SP1C.125
- Standaard 2112

## RONDE, OVALE, RECHTHOEKIGE METALEN HANDGREPEN

Glanzend chroom, geborsteld chroom, glanzend messing, mat zwart



## HAAKSLOTEN MET SLEUTEL

glanzend chroom,  
geborsteld chroom,  
glanzend messing,  
matzwart

De sleutel is alleen verkrijgbaar in zilver  
Het sleutelhaakslot omvat twee geselecteerde handgrepen.

Bereik van eenzijdige  
aanpassing van  
basismetelwerk  
min - max (mm)

0-40
40-60
60-80
80-100
100-120
120-140
140-160
160-180
180-200
200-220
220-240
240-260
260-280
280-300
300-320
320-340
340-360

Enkelzijdig gemetseld systeem  
voor dubbele deuren ZN2 + 30%

VERSTELBAAR FRAME		DUBBELE DEUREN									
		"60"	"70"	"80"	"90"	"100"	2x "60"	2x "70"	2x "80"	2x "90"	2x "100"
S1	Breedte van het venster	644	744	844	944	1044	1288	1488	1688	1888	2088
S2	Breedte binnenzijde frame	604	704	804	904	1004	1204	1404	1604	1804	2004
S3	Cassette breedte	1318	1518	1718	1918	2118	2538	2938	3338	3738	4138
S4	Breedte van frame dat band 6cm/band 8cm bedekt	746/786	846/886	946/986	1046/1086	1146/1186	1346/1386	1546/1586	1746/1786	1946/1986	2146/niet
S5	Breedte van de cassetteopening	655	755	855	955	1055	1255	1455	1655	1855	2055
S6	Breedte van de muuropening	1338	1538	1738	1938	2138	2558	2958	3358	3758	4158
H1	Hoogte schuifraam	2030(2112) <sup>1)</sup>									
H2	Dekkende hoogte van kaderband 6 cm/band 8 cm	2092/2112 (2174/2194) <sup>1)</sup>									2092/niet (2174/niet) <sup>1)</sup>
H3	Cassette hoogte	2115 (2197) <sup>1)</sup>									
H4	Vrije framehoogte	2021 (2103) <sup>1)</sup>									
H5	Hoogte van gemetselde opening	2125 (2207) <sup>1)</sup>									

<sup>1)</sup> Standaard PL2112

**SP1C.100** (linker glasfront)  
vast bereik 100 mm

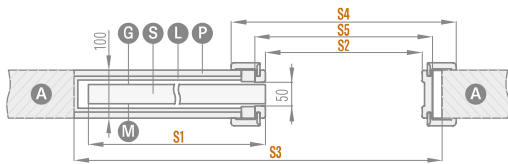

dikte van de goot vóór installatie met G/K-platen - 75 mm

Alleen voor UNO PREMIUM, ALTAMURA 1 en alle framevleugels. Het systeem bevat geen stofborstels en heeft deze ook niet nodig.

**SP1C.125** (linker glasfront)  
vast bereik 125 mm

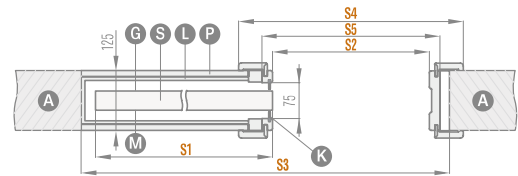

dikte van de goot vóór installatie met G/K-platen - 100 mm

Alleen te gebruiken voor paneelvleugels met een beglazingskader. Het systeem bevat grijze stofborstels.

**SP2C.100** (voorste beglazing)  
vast bereik 100 mm

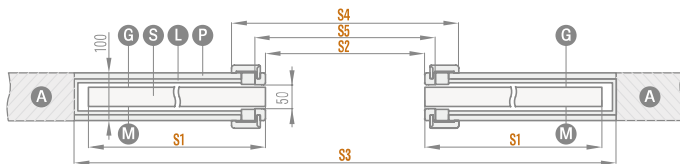

dikte van de goot vóór installatie met G/K-platen - 75 mm

Alleen voor UNO PREMIUM, ALTAMURA 1 en alle framevleugels. Het systeem bevat geen stofborstels en heeft deze ook niet nodig.

**SP2C.125** (voorste beglazing)  
vast bereik 125 mm

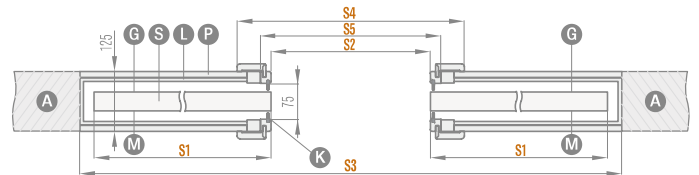

dikte van de goot vóór installatie met G/K-platen - 100 mm

Alleen te gebruiken voor paneelvleugels met een beglazingskader. Het systeem bevat grijze stofborstels.

**ZN1** eenzijdige ontwikkeling van de basiswand  
voor SP1C.100 en SP1C.125

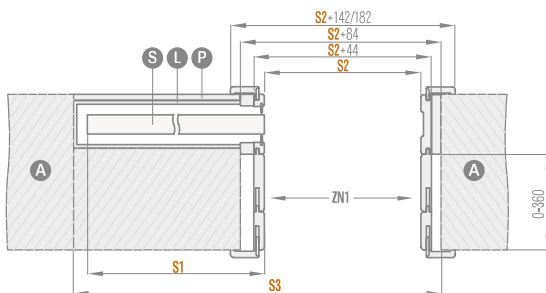

basiswandconstructie van 0-40; 40-60; ... 340-360

De schets toont de eenzijdige ontwikkeling van de ZN1-bodemwand.

**ZN2** eenzijdige ontwikkeling van de basiswand  
voor SP2C.100 en SP2C.125

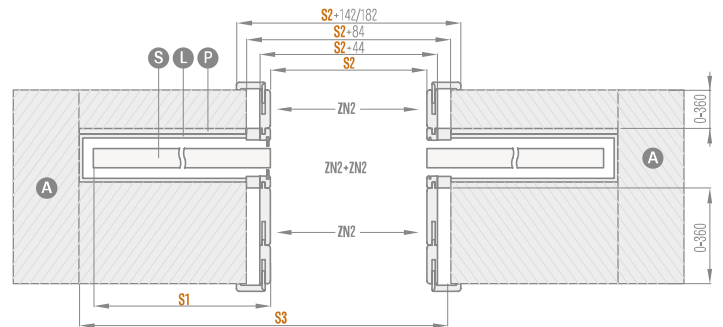

basiswandconstructie van 0-40; 40-60; ... 340-360

De schets toont de bilaterale ontwikkeling van de ZN2 + ZN2 basiswand.

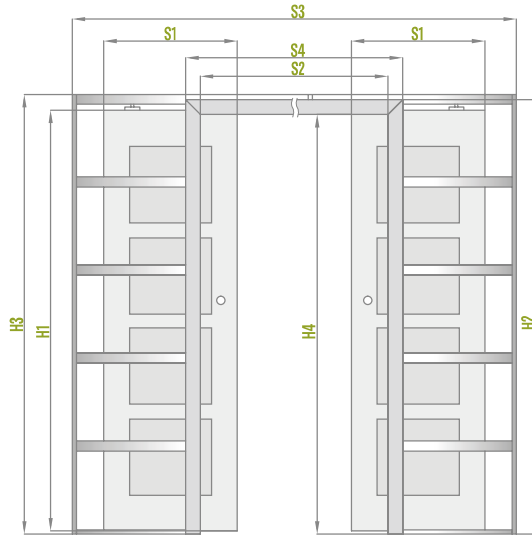
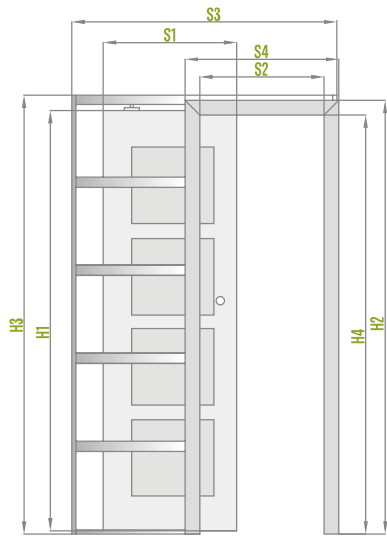

- Ⓐ metselwerk
- Ⓟ gipsplaat
- Ⓒ gladde kant van het glas
- Ⓢ vleugel
- Ⓕ aluminium cassette
- Ⓚ stofborstels
- Ⓜ matte kant van het glas

# DUBBELE DEUREN

GEKORT EN NIET GEKORT

## DUBBELE DEUREN

- Voor dubbele deuren is tegen meerprijs een massieve paneelvulling verkrijgbaar.
- Dubbelvleugelige deuren worden gemaakt op basis van beschikbare modellen van enkelvleugelige paneeldeuren, kaderdeuren
- STIL in de overeenkomstige kenmerken: kleur, afwerking (STANDARD, SOFT), beglazing, enz.
- Dubbele deuren zijn verkrijgbaar in CPL 0.2 en CPL 0.7. Afdeklijsten in CPL 0.7 zijn gelamineerd met CPL 0.2.
- De passieve vleugel is voorzien van deurschroeven.
- Passieve vleugels onder de breedte "60" zijn alleen verkrijgbaar als volledige effen vleugels (zie onderstaande afbeelding).
- De verlengstukken zijn gemaakt met STANDARD kantplanktechnologie. Ze zijn verkrijgbaar met honingraatvulling of tegen meerprijs met massief karton. De verlengstukken hebben een verticale nerf.
- De actieve en passieve vleugels zijn voorzien van zwenklamellen.
- Dubbele deuren in sponningvrije techniek zijn alleen verkrijgbaar met een magneetslot.
- Deurbladloze vouwdeuren zijn alleen verkrijgbaar met een verstelbaar frame.
- De elektrische deurdranger is niet beschikbaar op dubbele deuren.
- Standaard PL2112 voor geselecteerde vleugels

## PRIJZEN VOOR DUBBELE DEUREN

BORD EN FRAME	<b>ACTIEF BLAD</b> 60 70 80 90 100	<b>PASSIEVE VLEUGEL</b> 60 70 80 90*
<b>PRIJS VOOR DUBBELE DEUREN MET DRAAIBARE VLEUGEL</b>	= <b>SCHUIFRAAM PRIJS x2</b>	+ <b>ZWAAILATTEN</b>
BORD EN FRAME	<b>ACTIEF BLAD</b> 60 70 80 90 100	<b>PASSIEVE EXTENSIES</b> 30 40 50
<b>PRIJS VOOR DUBBELE DEUREN MET DRAAIBARE VLEUGEL</b>	= <b>SCHUIFRAAM PRIJS</b>	+ <b>VOLLEDIG UITTREKBAAR MET ZWENKRAILS</b>

- Prijs van vast en verstelbaar frame voor dubbele deuren + 30%.
- Toeslag voor het massieve paneel in de levering.
- Gelakke verlenging alleen massief glad WIT TITANIUM UV.

\* is niet van toepassing op traploze bladeren

## BESCHIKBARE VLEUGELBREEDTES

- Geplankte en gekaderde DEUREN van "120" tot "190" \*\*

60 + 30*	70 + 30*	80 + 30*	90 + 30*	100 + 30*
60 + 40*	70 + 40*	80 + 40*	90 + 40*	100 + 40*
60 + 50*	70 + 50*	80 + 50*	90 + 50*	100 + 50*

\* Verlenging alleen beschikbaar in standaard technologie als massief glad

\*\* Tot "180" voor vlakke deuren

# DUBBELE DEUREN

GEEN KORTING

## KORTINGVRIJE DUBBELE DEUREN MET VERSTELBAAR FRAME

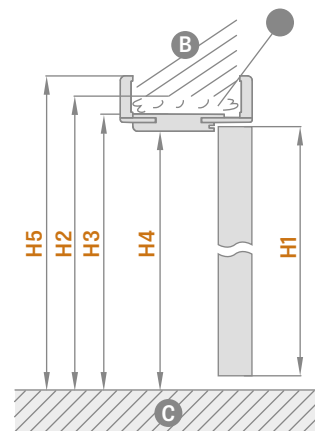
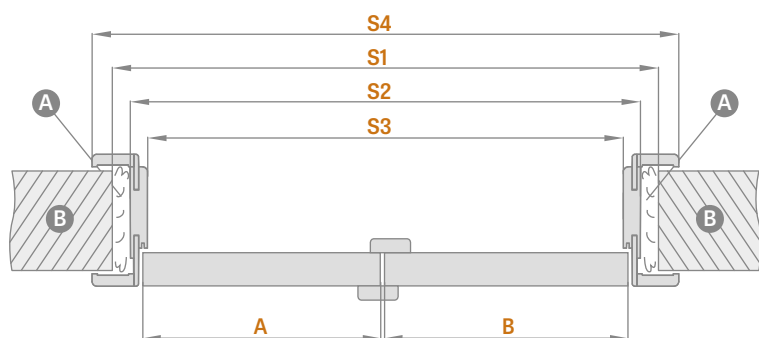

A - schuim B - metselwerk C - vloer

VERSTELBAAR FRAME		DUBBELE DEUREN									
		"90"	"100"	"110"	"120"	"130"	"140"	"150"	"160"	"170"	"180"
A+B	Breedte van het venster	988	1088	1188	1288	1388	1488	1588	1688	1788	1888
S1	Breedte van de muuropening	1061	1161	1261	1361	1461	1561	1661	1761	1861	1961
S2	Externe breedte van het frame	1021	1121	1221	1321	1421	1521	1621	1721	1821	1921
S3	Breedte binnenzijde frame	977	1077	1177	1277	1377	1477	1577	1677	1777	1877
S4	Breedte van frame dat band 6cm/band 8cm bedekt	1119/1159	1219/1259	1319/1359	1419/1459	1519/1559	1619/1659	1719/1759	1819/1859	1919/1959	2019/2059
H1	Hoogte schuifraam	2030 (2112) <sup>2</sup>									
H2	Hoogte van gemetselde opening	2073 (2155) <sup>2</sup>									
H3	Frame buitenhoogte	2053 (2135) <sup>2</sup>									
H4	Vrije framehoogte	2031 (2113) <sup>2</sup>									
H5	Dekkende hoogte van frame band 6cm/band 8cm	2102/2122 (2184/2204) <sup>2</sup>									

<sup>2</sup>) Standaard PL2112

### DUBBELE DEUREN - SYMETRISCH



### DUBBELE DEUREN - ASYMMETRISCH



### DUBBELE DEUREN - MET VOLLEDIGE EXTENSIE GEWOON



# DUBBELE DEUREN

KORTING

## DUBBELE DRAAIDEUREN MET VERSTELBAAR FRAME

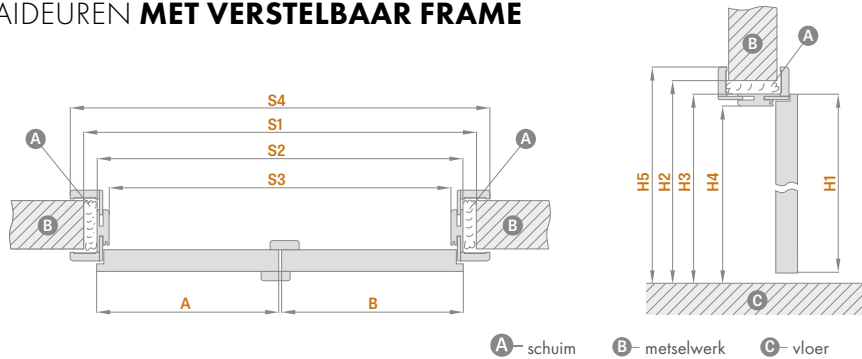

VERSTELBAAR FRAME		DUBBELE DEUREN										
		"90"	"100"	"110"	"120"	"130"	"140"	"150"	"160"	"170"	"180"	"190"
<b>A+B</b>	Breedte van het venster	988	1088	1188	1288	1388	1488	1588	1688	1788	1888	1988
<b>S1</b>	Breedte van de muuropening	1034	1134	1234	1334	1434	1534	1634	1734	1834	1934	2034
<b>S2</b>	Externe breedte van het frame	994	1094	1194	1294	1394	1494	1594	1694	1794	1894	1994
<b>S3</b>	Breedte binnenzijde frame	950	1050	1150	1250	1350	1450	1550	1650	1750	1850	1950
<b>S4</b>	Breedte van frame dat band 6cm/band 8cm bedekt	1092/1132	1192/1232	1292/1332	1392/1432	1492/1532	1592/1632	1692/1732	1792/1832	1892/1932	1992/2032	2092/2132
<b>H1</b>	Hoogte schuifraam	2030 [2112] <sup>2</sup>										
<b>H2</b>	Hoogte van gemetselde opening	2060 [2142] <sup>2</sup>										
<b>H3</b>	Externe hoogte van het frame	2040 [2122] <sup>2</sup>										
<b>H4</b>	Vrije framehoogte	2018 [2100] <sup>2</sup>										
<b>H5</b>	Dekkende hoogte van frame band 6cm/band 8cm	2089/2109 [2171/2191] <sup>2</sup>										

<sup>2)</sup> Standaard PL2112

## DUBBELE DRAAIDEUR MET VAST FRAME

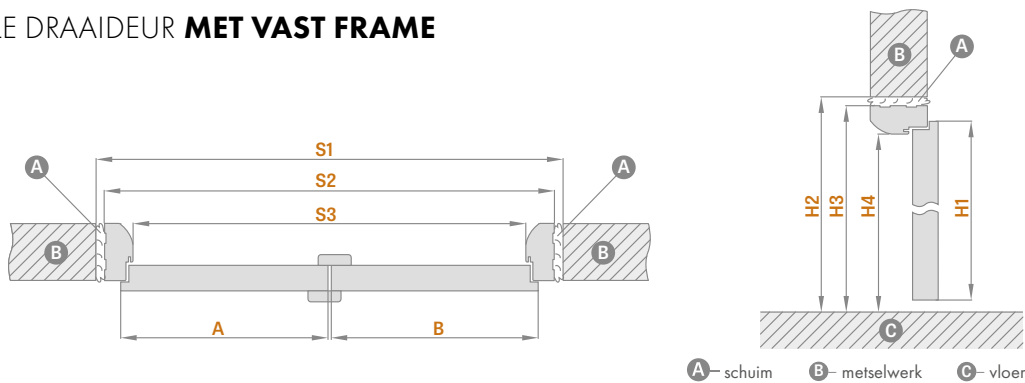

FIXED FRAME		DUBBELE DEUREN										
		"90"	"100"	"110"	"120"	"130"	"140"	"150"	"160"	"170"	"180"	"190"
<b>A+B</b>	Breedte van het venster	988	1088	1188	1288	1388	1488	1588	1688	1788	1888	1988
<b>S1</b>	Breedte van de muuropening	1068	1168	1268	1368	1468	1568	1668	1768	1868	1968	2068
<b>S2</b>	Externe breedte van het frame	1038	1138	1238	1338	1438	1538	1638	1738	1838	1938	2038
<b>S3</b>	Breedte binnenzijde frame	950	1050	1150	1250	1350	1450	1550	1650	1750	1850	1950
<b>H1</b>	Hoogte schuifraam	2030	2030	2030	2030	2030	2030	2030	2030	2030	2030	2030
<b>H2</b>	Hoogte van gemetselde opening	2077	2077	2077	2077	2077	2077	2077	2077	2077	2077	2077
<b>H3</b>	Frame buitenhoogte	2062	2062	2062	2062	2062	2062	2062	2062	2062	2062	2062
<b>H4</b>	Vrije framehoogte	2018	2018	2018	2018	2018	2018	2018	2018	2018	2018	2018





# VERDOKEN DEUR SYSTEEM

OPENING NAAR BINNEN EN NAAR BUITEN



## ONTWERP

- Deurblad met of zonder sponning.
- Houten frame bedekt met twee HDF platen.
- Honingraat<sup>1)</sup> stabiliserende vulling of massieve paneelvulling tegen meerprijs.

## AFWERKING

- HDF-plaat bekleed met PREMIUM finer, UV-lak of finer om te schilderen of te behangen.
- Raamrand gemaakt in sponning of sponningvrije technologie.

## BESLAG

- Altijd twee verborgen verzonken scharnieren in het frame (derde optie tegen meerprijs).
- Magneetslot in sponningen en niet-sponningen met sleutel, patentinzet, spaarslot of vergrendeling.

### BESCHIKBARE BLADBREEDTES

60 70 80 90 100

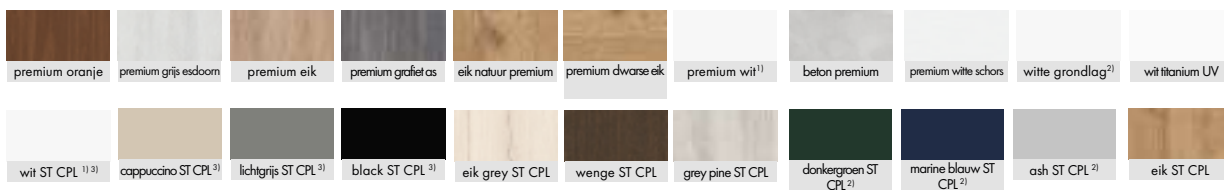

## BENODIGDHEDEN

Frame in wit of zwart

Blad gelakt WIT TITAN UV

Massieve paneelvulling

Extra onderbalk (zelf in te korten tot maximaal 8 cm)

Ronde en vierkante metalen busen (4 stuks) afwerkingen: geborsteld nikkel, patina, wit en zwart

Intarsia LUX

Zwarte bladrand afwerking

Houten plastic hoesjes (4 stuks)

Ventilatie ondersnijding of rooster

Vleugel '100'

Afdichting

Derde scharnier

Vervanging voor scharnieren en vangplaat in zwart  
- voor twee scharnieren of  
- voor drie scharnieren

Standaard 2112

<sup>1)</sup> Glad wit folie dat een geschilderd oppervlak imiteert.

<sup>2)</sup> Gebruikt voor behangen en schilderen.

<sup>3)</sup> Speciale Antifinger coating om vuil en vingerafdrukken te verminderen.

<sup>4)</sup> Standaard een aluminiumkleurig frame.

# VERBORGEN DEUR SYSTEEM

SPONNING SCHUIFRAAM NAAR BINNEN OPENEND

## RABAT SCHUIFRAAM

STANDAARDAFMETINGEN VOOR DEUREN  
SCHARNIEREND AAN DE BINNENKANT

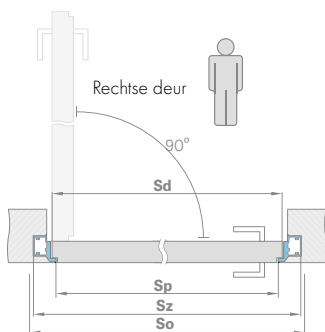
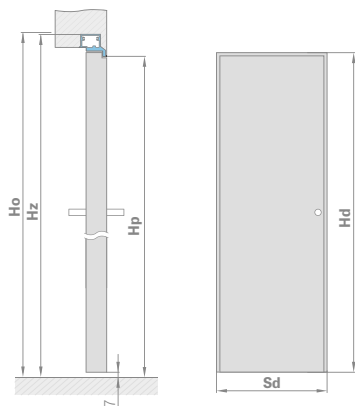

## ALUMINIUM ASSECTIE

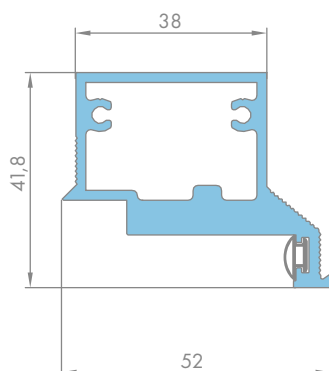

## ALUMINIUM VERDEKT DEURKOZIJN

Breedte van het venster	Breedte gebouwopening	Externe breedte van het frame	Doorgangsbreedte
Sd (mm)	So (mm)	Sz (mm)	Sp (mm)
620	700	690	605
720	800	790	705
820	900	890	805
920	1000	990	905
1020	1100	1090	1005

Hoogte schuifraam	Breedte gebouwopening	Frame buitenhoogte	Vrije hoogte
Hd (mm)	Ho (mm)	Hs (mm)	Hp (mm)
2030 [2112] <sup>1)</sup>	2079 [2162] <sup>1)</sup>	2072 [2154] <sup>1)</sup>	2030 [2112] <sup>1)</sup>

## BOUWEN IN GIPSPLATEN

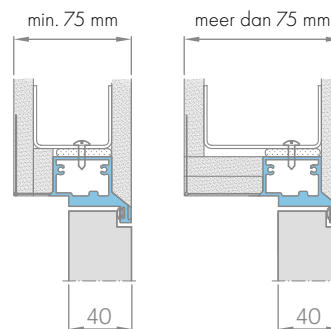

## INSTALLATIE IN DE MUUR

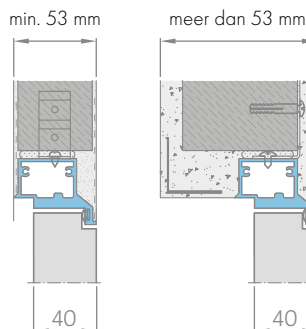

# VERBORGEN DEUR SYSTEEM

NAAR BUITEN OPENEND RAAM ZONDER SPONNING

## VLEUGEL ZONDER SPONNING

STANDAARDAFMETINGEN VOOR DEUREN  
NAAR BUITEN OPENGAANDE DEUR

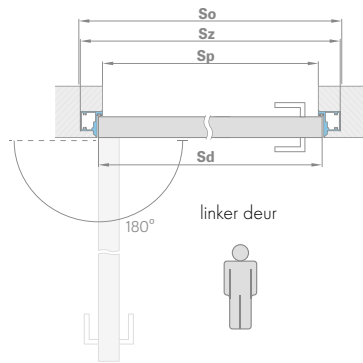
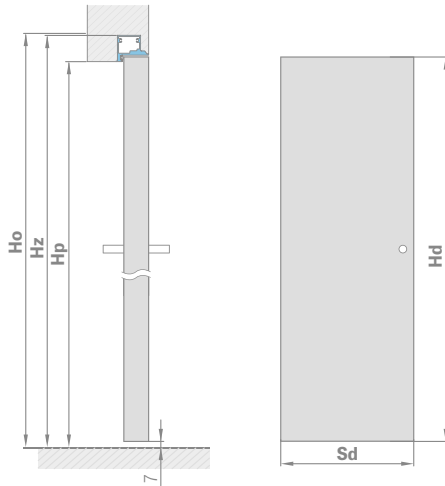

## ALUMINIUM VERDEKTLIGGEND DEURKOZIJN

Breedte van het venster	Breedte gebouwopening	Uitwendige breedte van het frame	Doorgangsbreedte
Sd (mm)	So (mm)	Sz (mm)	Sp (mm)
620	700	690	605
720	800	790	705
820	900	890	805
920	1000	990	905
1020	1100	1090	1005

Hoogte schuifraam	Hoogte van bouwopening	Externe hoogte van het frame	Vrije hoogte
Hd (mm)	Ho (mm)	Hz (mm)	Hp (mm)
2020 [2102] <sup>1)</sup>	2069 [2152] <sup>1)</sup>	2062 [2144] <sup>1)</sup>	2020 [2102] <sup>1)</sup>

## INSTALLATIE VAN GIPSPLATEN

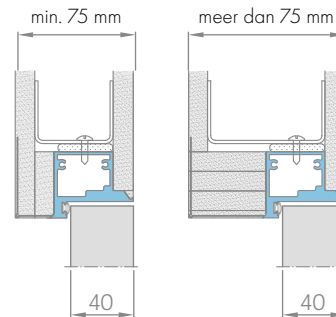

## ALUMINIUM FRAME DOORSNEDE

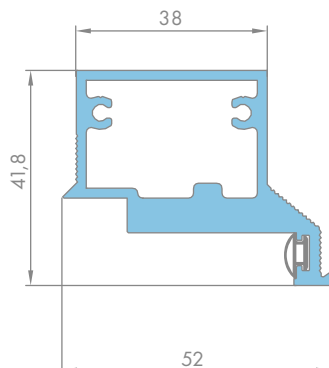

## METSELWERK

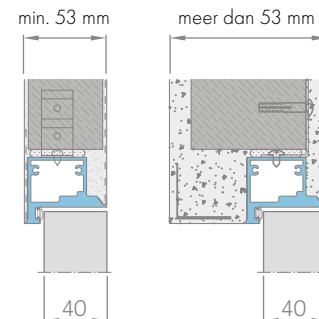

# FRAMES

- De verstelbare sponning en vaste sponning zijn toepasbaar op alle typen ERKADO binnendeuren uitgevoerd in board en STILE kozijntechniek.
- Het verstelbare sponningvrije kozijn kan worden gebruikt voor binnendeuren in paneel- en STIL-kozijntechniek. Deze kozijnen hebben drie verdekliggende scharnieren.
- Het frame is gemaakt van hoogwaardig MDF en bedekt met een duurzame houtimitatiefilm of gecoat met een duurzame UV-lak.
- Afhankelijk van de technologie worden de frames bedekt met de volgende soorten afwerkingen: FINISH, GREKO, CPL, PREMIUM en UV-lak.
- STIL-kozijn deurkozijnen hebben standaard een extra derde scharnier.
- Elke verstelbare of vaste kozijnset bestaat uit: losse kozijnelementen, scharnieren en schroeven. De afzonderlijke elementen hebben voorgestante gaten op de verbindingpunten.
- Elke kit bevat installatie-instructies en een garantiekaart.
- Het vaste frame voor de Herse collectie is rechthoekig en heeft een kern van glulam.

VERSTELBAAR FRAME  
**SPONNINGEN**



VERSTELBAAR FRAME  
**VLEUGELLOZE VLEUGELS**



VAST STAAND FRAME  
**SPONNINGEN**



SPONNING FRAME  
**SPONNING VLEUGELS**



HOEKSTEUN MET VERLENGDE TONG  
**VOOR VERSTELBAAR FRAME**  
hoofdband 6 cm/band 8 cm



STANDAARD HOEKSTEUN  
**VOOR VERSTELBARE FRAMES**  
hoofdband 6 cm/band 8 cm



## VAST DEURKOZIJN STANDAARD PL

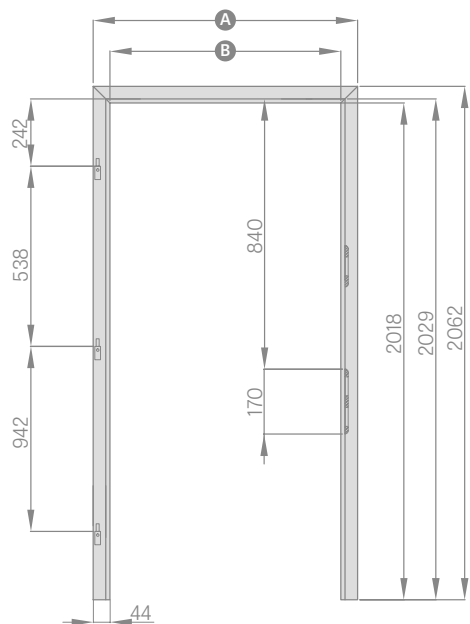

	"60"	"70"	"80"	"90"	"100"
A	692	792	892	992	1092
B	604	704	804	904	1004

## VAST DEURKOZIJN STANDAARD CZ

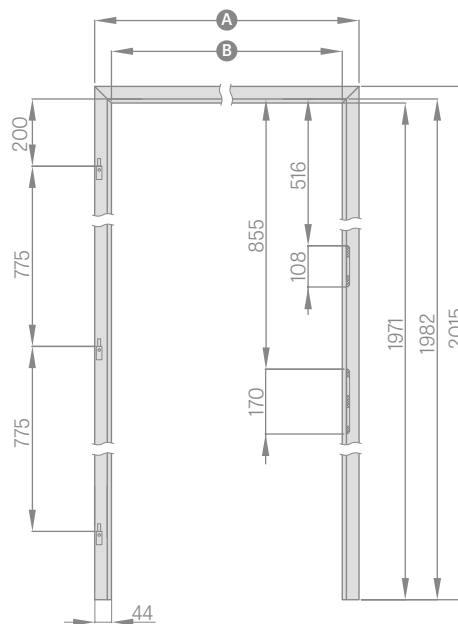

	"60"	"70"	"80"	"90"	"100"
A	692	792	892	992	1092
B	604	704	804	904	1004

## REGULIERDE FRAME STANDAARD PL

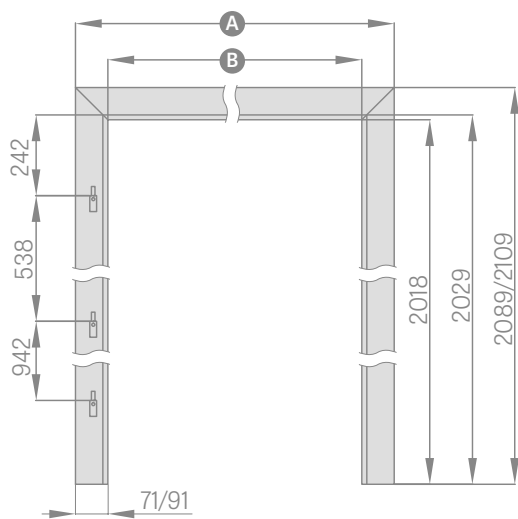

	"60"	"70"	"80"	"90"	"100"
A	746/786	846/886	946/986	1046/1086	1146/1186
B	604	704	804	904	1004

## REGULIERDE FRAME STANDAARD CZ

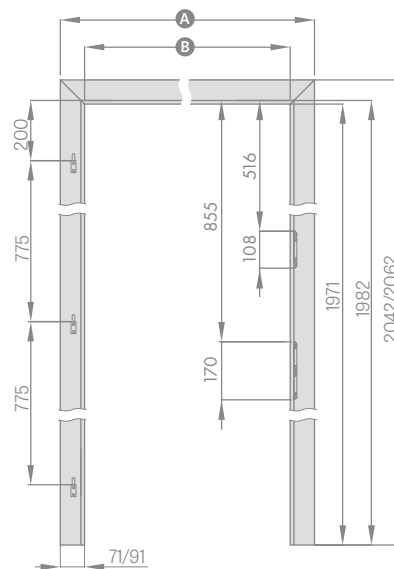

	"60"	"70"	"80"	"90"	"100"
A	746/786	846/886	946/986	1046/1086	1146/1186
B	604	704	804	904	1004

**VAST DEURKOZIJN**  
VOOR DUBBELE DEUREN  
STANDAARD PL

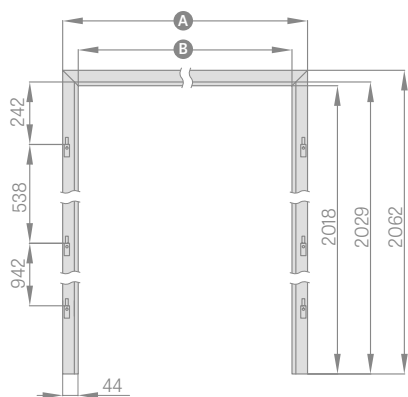

	"90"	"100"	"110"	"120"	"130"	"140"
A	1038	1138	1238	1338	1438	1538
B	950	1050	1150	1250	1350	1450

	"150"	"160"	"170"	"180"	"190"
A	1638	1738	1838	1938	2038
B	1550	1650	1750	1850	1950

**VAST DEURKOZIJN**  
VOOR DUBBELE DEUREN  
STANDAARD CZ

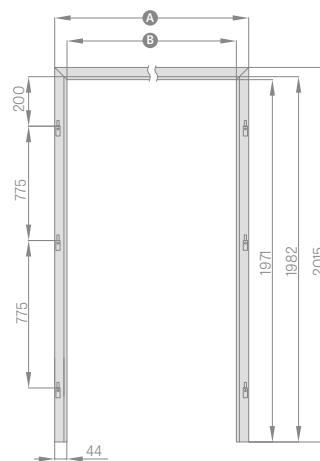

	"90"	"100"	"110"	"120"	"130"	"140"
A	1038	1138	1238	1338	1438	1538
B	950	1050	1150	1250	1350	1450

	"150"	"160"	"170"	"180"	"190"
A	1638	1738	1838	1938	2038
B	1550	1650	1750	1850	1950

**REGULIERDE FRAME**  
VOOR DUBBELE DEUREN  
STANDAARD PL

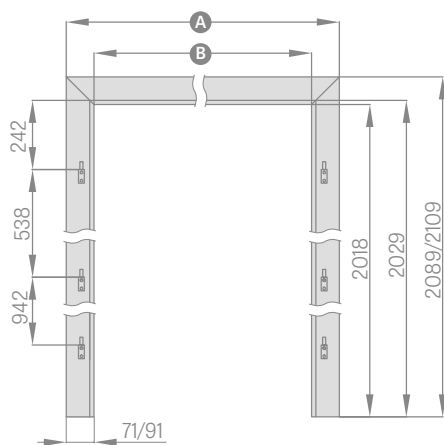

	"90"	"100"	"110"	"120"	"130"	"140"
A	1092/1132	1192/1232	1292/1332	1338	1438	1538
B	950	1050	1150	1250	1350	1450

	"150"	"160"	"170"	"180"	"190"
A	1692/1732	1792/1832	1892/1932	1992/2032	2092/2132
B	1550	1650	1750	1850	1950

**REGULIERDE FRAME**  
VOOR DUBBELE DEUREN  
STANDAARD CZ

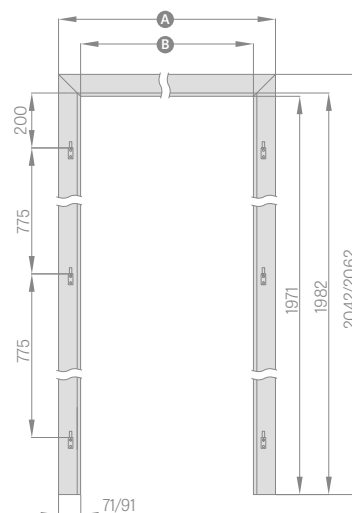

	"90"	"100"	"110"	"120"	"130"	"140"
A	1092/1132	1192/1232	1292/1332	1392/1432	1492/1532	1592/1632
B	950	1050	1150	1250	1350	1450

	"150"	"160"	"170"	"180"	"190"
A	1692/1732	1792/1832	1892/1932	1992/2032	2092/2132
B	1550	1650	1750	1850	1950

## VAST FRAME VOOR GLAZEN DEUREN STANDAARD PL

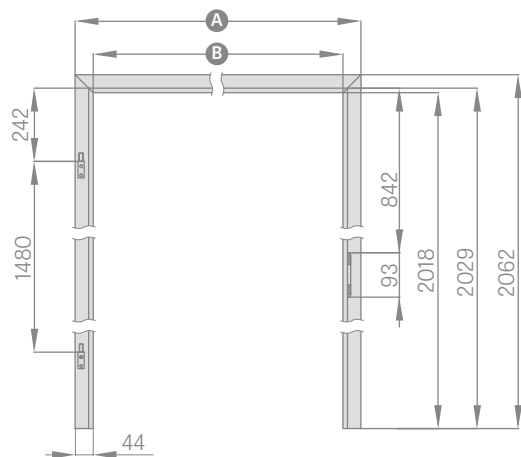

	"60"	"70"	"80"	"90"
A	692	792	892	992
B	604	704	804	904

Een scharnier met een schacht van 10 mm wordt gebruikt in glaspanelen.

## VERSTELBAAR FRAME VOOR GLAZEN DEUREN STANDAARD PL

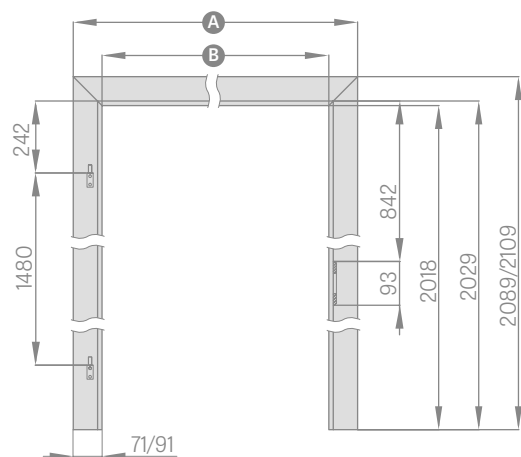

	"60"	"70"	"80"	"90"
A	746/796	846/896	946/996	1046/1096
B	604	704	804	904

Band 6 cm/band 8 cm.  
Een scharnier met een schacht van 10 mm wordt gebruikt in glaspanelen.

## VAST FRAME VOOR GLAZEN DEUREN STANDAARD CZ

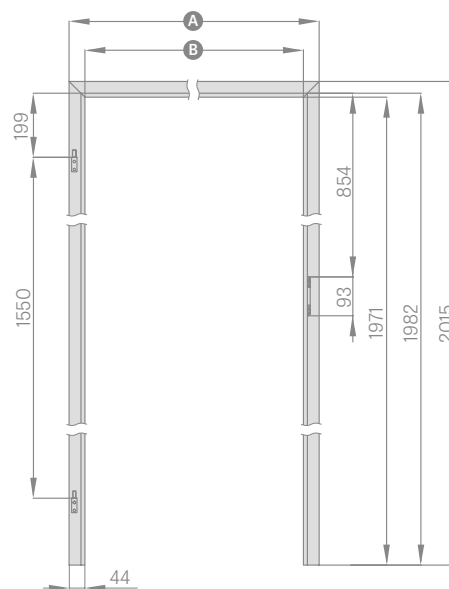

	"60"	"70"	"80"	"90"
A	692	792	892	992
B	604	704	804	904

## VERSTELBAAR FRAME VOOR GLAZEN DEUREN STANDAARD CZ

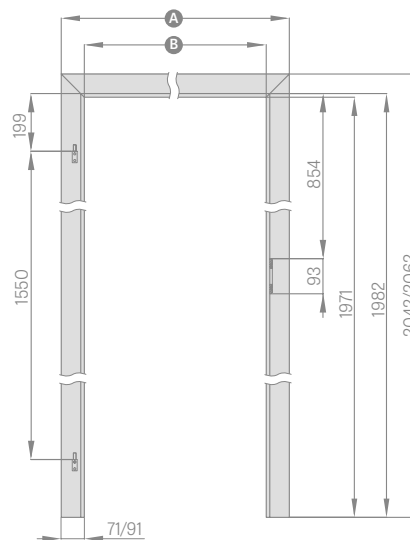

	"60"	"70"	"80"	"90"
A	746/796	846/886	946/986	1046/1086
B	604	704	804	904

Band 6 cm/band 8 cm.



**VERSTELBAAR SPONNINGFRAME**  
STANDAARD PL2112

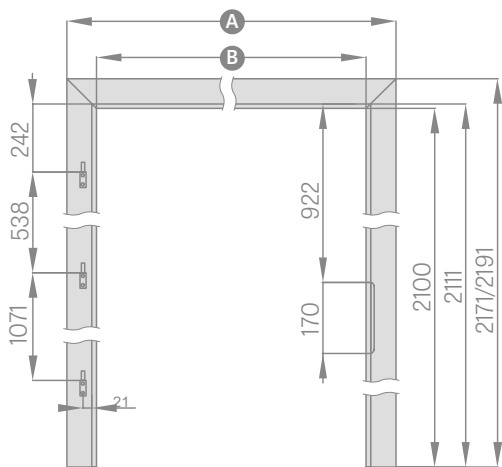

	"60"	"70"	"80"	"90"	"100"
A	746/786	846/886	946/986	1046/1086	1146/1186
B	604	704	804	904	1004

**VERSTELBAAR FRAME ZONDER SPONNING**  
STANDAARD CZ

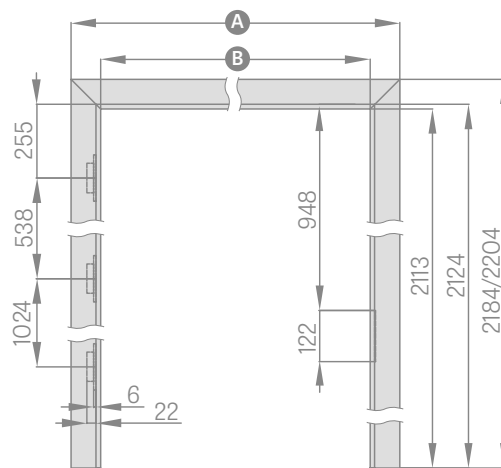

	"60"	"70"	"80"	"90"	"100"
A	771/811	871/911	947/987	971/1011	1071/1211
B	629	729	829	929	1029

**VERSTELBAAR SPONNINGFRAME**  
STANDAARD PL2112

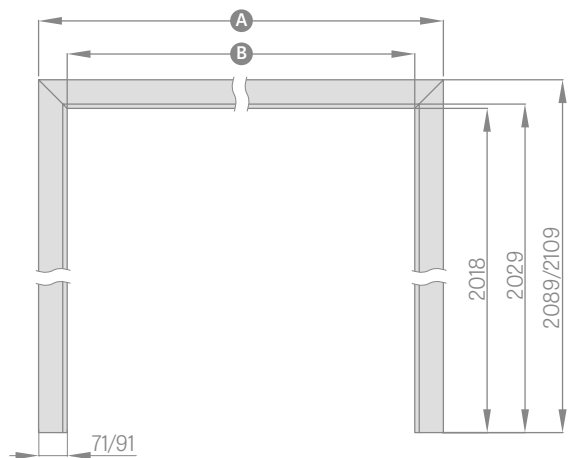

	"60"	"70"	"80"	"90"	"100"	"110"	"120"
A	764/786	864/886	964/986	1064/1086	1164/1186	1264/1286	1364/1386
B	604	704	804	904	1004	1104	1204

	"130"	"140"	"150"	"160"	"170"	"180"	"190"
A	1464/1486	1564/1586	1664/1686	1764/1786	1864/1886	1964/1986	2064/2086
B	1304	1404	1504	1604	1704	1804	1904

Band 6 cm/band 8 cm.

**VERSTELBAAR FRAME ZONDER SPONNING**  
STANDAARD PL

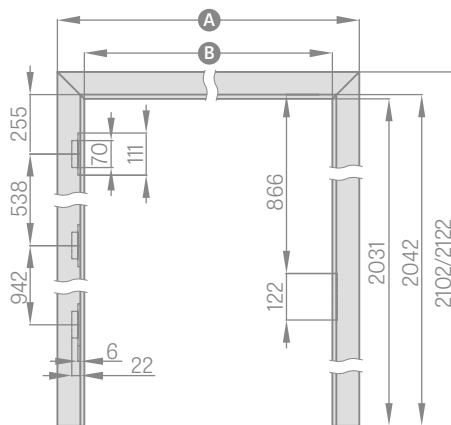

	"60"	"70"	"80N"	"80"	"90"	"100"
A	771/811	871/911	947/987	971/1011	1071/1111	1171/1211
B	629	729	805	829	929	1029

## VERSTELBAAR FRAME ZONDER SPONNING STANDAARD PL2112

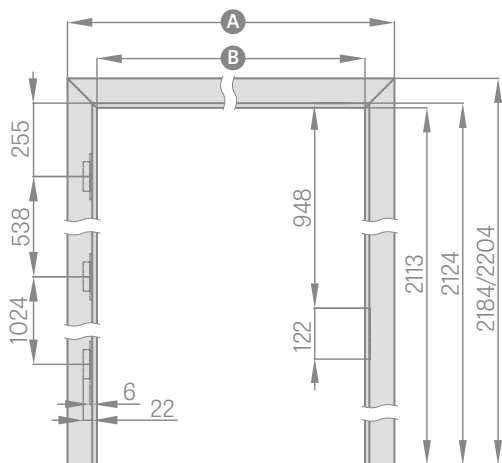

	"60"	"70"	"80N"	"80"	"90"	"100"
A	771/811	871/911	947/987	971/1011	1071/1111	1171/1211
B	629	729	805	829	929	1029

## OMKEERBAAR FRAME

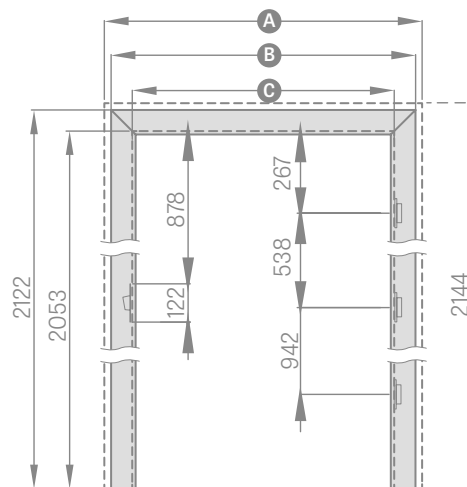

	"60"	"70"	"80N"	"80"	"90"	"100"	"110"
A	834	934	1010	1034	1134	1234	1334
B	791	891	967	991	1091	1191	1291
C	652	752	828	852	952	1052	1152

## VERSTELBAAR FRAME ZONDER SPONNING STANDAARD PL2112

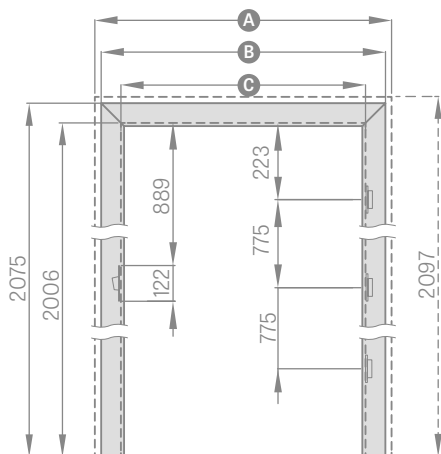

	"60"	"70"	"80N"	"80"	"90"	"100"	"110"
A	834	934	1010	1034	1134	1234	1334
B	791	891	967	991	1091	1191	1291
C	652	752	828	852	952	1052	1152

# VERSTELBAAR FRAME VAN HET TUNNELTYPE

GEKORT, NIET GEKORT

## TUNNEL FRAMES

Het tunnelframe is een verstelbaar frame zonder hardware. Het bestaat uit een bovenbalk en twee verticale balken.

Het kan worden gebruikt om deuropeningen af te werken als onderdeel van de wandhoekbescherming, maar wordt voornamelijk gebruikt voor esthetische doeleinden als binnenhuisdecoratie van een kamer.

In ERKADO schuifsystemen worden ook verstelbare sponningen gebruikt.

Tunnelsponningen worden niet gebruikt voor schuifsystemen.

Afhankelijk van het systeem gebruiken we spaartunnels:

SCHUIFSYSTEEM  
**ENKELE WAND**

TUNEL NAAR  
**SP1N**

SCHUIFSYSTEEM  
**DUBBELE WAND**

TUNEL NAAR  
**SP2N**

	VERSTELBARE SPAARTUNNELS													
	"60"	"70"	"80"	"90"	"100"	"110"	"120"	"130"	"140"	"150"	"160"	"170"	"180"	"190"
Breedte van de muuropening	688	788	888	988	1088	1188	1288	1388	1488	1588	1688	1788	1888	1988
Buitenbreedte van de tunnel	648	748	848	948	1048	1148	1248	1348	1448	1548	1648	1748	1848	1948
Vrije breedte van de tunnel	604	704	804	904	1004	1104	1204	1304	1404	1504	1604	1704	1804	1904
Breedte tunnelafdekband 6 cm/band 8 cm	746/ 786	846/ 886	946/ 986	1046/ 1086	1146/ 1186	1246/ 1286	1346/ 1386	1446/ 1486	1546/ 1586	1646/ 1686	1746/ 1786	1846/ 1886	1946/ 1986	2046/ 2086
Hoogte van gemetselde opening	2060 [2142] <sup>1)</sup>													
Uitwendige hoogte van de tunnel	2040 [2122] <sup>1)</sup>													
Vrije hoogte van de tunnel	2018[2100] <sup>1)</sup>													
Bedekkingshoogte tunnelband 6 cm/band 8 cm	2089/2109 [2171/2191] <sup>1)</sup>													

<sup>1)</sup> Standaard PL2112

	VERSTELBARE TUNNELS ZONDER OPENINGEN													
	"60"	"70"	"80"	"90"	"100"	"110"	"120"	"130"	"140"	"150"	"160"	"170"	"180"	
Breedte van de muuropening	713	813	913	1013	1113	1213	1313	1413	1513	1613	1713	1813	1913	
Buitenbreedte van de tunnel	673	773	873	973	1073	1173	1273	1373	1473	1573	1673	1773	1873	
Vrije breedte van de tunnel	629	729	829	929	1029	1129	1229	1329	1429	1529	1629	1729	1829	
Breedte tunnelafdekband 6 cm/band 8 cm	771/ 811	871/ 911	971/ 1011	1071/ 1111	1171/ 1211	1271/ 1311	1371/ 1411	1471/ 1511	1571/ 1611	1671/ 1711	1771/ 1811	1871/ 1911	1971/ 2011	
Hoogte van gemetselde opening	2073 [2155] <sup>1)</sup>													
Uitwendige hoogte van de tunnel	2053 [2135] <sup>1)</sup>													
Vrije hoogte van de tunnel	2031 [2113] <sup>1)</sup>													
Bedekkingshoogte tunnelband 6 cm/band 8 cm	2102/2122 [2184/2204] <sup>1)</sup>													

<sup>1)</sup> Standaard PL2112

# OMKEERBAAR FRAME

OMKEERBARE VLEUGELS

DEURBREDTE	A	B	C	D	E	F	G
*60°	624	644	652	696	736	834	791
*70°	724	744	752	796	836	934	891
*80°	824	844	852	896	936	1034	991
*90°	924	944	952	996	1036	1134	1091
*100°	1024	1044	1052	1096	1136	1234	1191

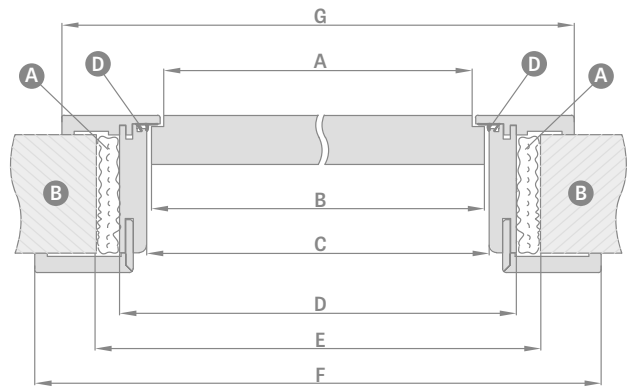
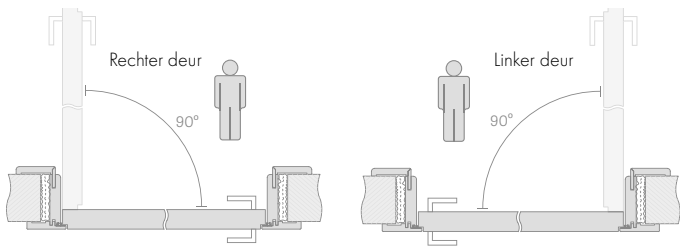

HOOGTE IN STANDAARD  
PL\*

HOOGTE IN STANDAARD  
CZ\* (-47mm)

Afstelbereik min - max (mm)	
1 element	75-95
	95-115
	115-135
	135-155
	155-175
2 elementen	175-195
	195-215
	215-235
	235-255
	255-295
	295-315
	315-335
	335-355

20 of 40 mm (voor een bereik van 255-295 mm)

max  
min.

80

80

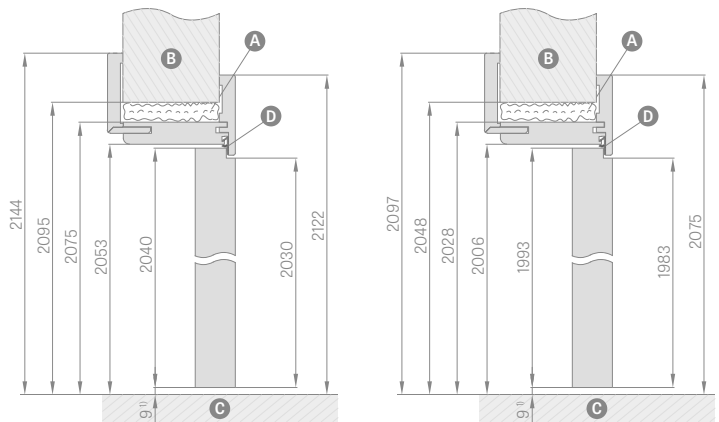

**A** schuim **B** metselwerk **C** vloer **D** rubberen afdichting

- Het frame voor omkeerbare vleugels is alleen verkrijgbaar met een beugel van 8 cm die in een hoek van 45 graden of in een hoek van 90 graden tegen een meerprijs wordt verbonden (niet beschikbaar in het bereik 75-95 mm).
- Beschikbare decors uit de kleurgroep: GREKO, PREMIUM, ST CPL en White Titan UV lak.
- 120 mm verlenging voor finer omkeerbaar frame en gelakt.

- Bewegbare beugel met 2 cm tongverlenging en standaardbeugel voor verstelbare frames verkrijgbaar in alle fineersoorten en lakken.
- Een frame met een bereik van meer dan 295 mm bestaat uit twee elementen.
- Het frame bevat twee zogenaamde verborgen scharnieren die onzichtbaar zijn wanneer het raam gesloten is.
- Vervangende scharnieren en sluitplaat in zwart.

# VERSTELBAAR FRAME

VLEUGEL ZONDER SPONNING

## VERSTELBAAR FRAME BEREIK 80-95MM

hoofdband 6 cm/band 8 cm

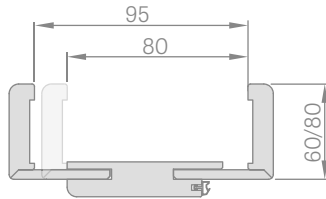

## INSTELBEREIK VAN HET VERSTELBARE FRAME

hoofdband 6 cm/band 8 cm

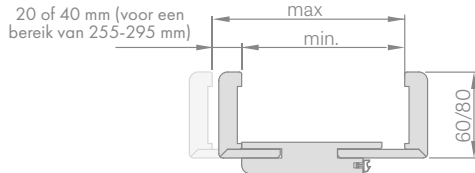

## VERBINDING FRAME

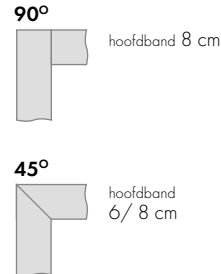

## SCHEMA VERSTELBAAR FRAME

hoofdband 6 cm/band 8 cm

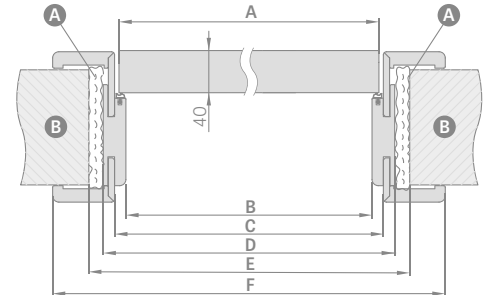

DEURBREEDTE	A	B	C	D	E	F
*60°	644	629	651	673	714	771/811**
*70°	744	729	751	773	814	871/911**
*80N°	829	805	827	849	888	947/987**
*80°	844	829	851	873	914	971/1011**
*90°	944	929	951	973	1014	1071/1111**
*100°	1044	1029	1051	1073	1114	1171/1211**
*110°	1144	1129	1151	1173	1214	1271/1211**

\*hoofdband 6 cm/band 8 cm

Afstelbereik min - max (mm)
80-95
95-115
115-135
135-155
155-175
175-195
195-215
215-235
235-255
255-275
275-295
295-335
335-355
355-375
375-395
395-415

1 element

2 elementen

## HOOGTE IN STANDAARD PL\*

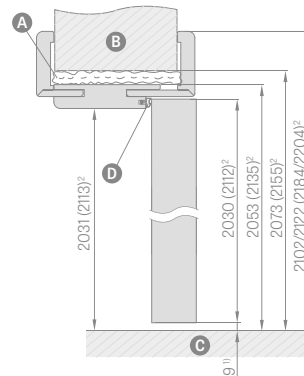

## HOOGTE IN STANDAARD CZ\*(-47mm)

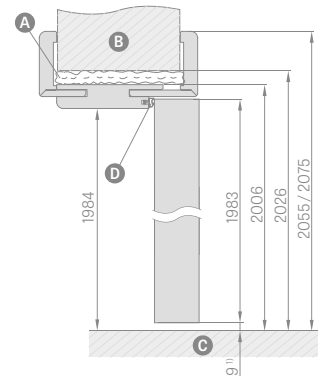

**A** schuim **B** metselwerk **C** vloer **D** rubberen afdichting

- Verbinding onder 90 graden is alleen mogelijk in het frame met een rand van 8 cm. Meerprijs voor 90 graden verbinding.
- Een frame met een bereik van meer dan 335 mm bestaat uit twee elementen.
- Prijs van verstelbaar frame voor dubbele deuren +30%.
- 120 mm verlenging voor deurkozijn zonder sponning, gefineerd en CPL 0,2 en gelakt.
- Vervangende scharnieren en sluitplaat in zwart.

- Beweegbare beugel met 2 cm tongverlenging en standaardbeugel voor verstelbare frames verkrijgbaar in alle fineersoorten alsook CPL 0,2 en lak.
- Prijzen van het tunnelraam met een breedte van 60, 70, 80, 90, 100 tegen de prijs van het aangepaste verstelbare frame.
- Tunnelkozijnprijzen voor de breedten 110, 120, 130, 140, 150, 160, 170, 180, 190 in de prijs van een verstelbaar kozijn voor dubbele deuren met sponning.
- Het verstelbare kozijn zonder sponning in CPL 0.2 wordt ook gebruikt in combinatie met vleugels in CPL 0.7.

<sup>1</sup>Toelaatbare afwijking als gevolg van tolerantie van de frameafmetingen ±= 3mm (wij adviseren dit te controleren vóór installatie).

<sup>2</sup>Standaard PL2112 voor een toeslag van 15%

# VAST DEURKOZIJN

REBAT SASHES

## DEURKOZIJNEN VAST

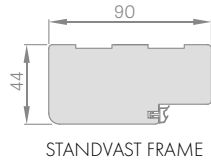

## HOEKSTEUN MET CLIP 6CM EN 8CM

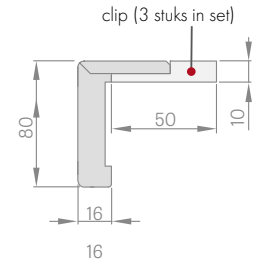

## MASKING BAND

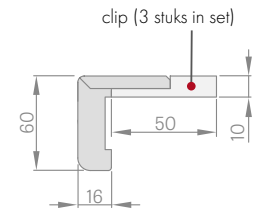
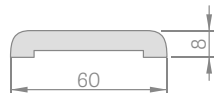

## MASKING BAND 16 mm

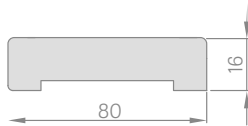

## SCHEMA VAN DE STANDAARD EN HET ZACHTE FRAME

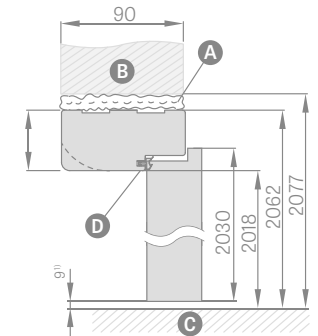
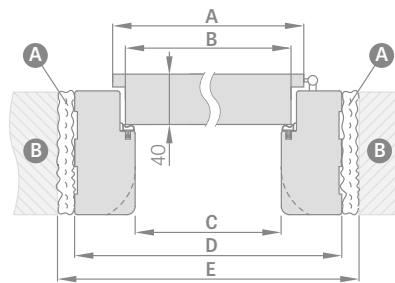

<sup>1)</sup> Toelaatbare tolerantie als gevolg van frametolerantie  $\pm 3$  mm (wij raden aan dit vóór de installatie te controleren)

## KWART RONDE

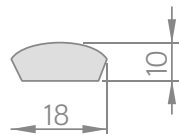

**A** installatieschuim **B** metselwerk **C** vloer **D** rubberen afdichting

DEURBREEDETE	A	B	C	D	E
*60"	644	618	604	692	722
*70"	744	718	704	792	822
*80"	844	818	804	892	922
*90"	944	918	904	992	1022
*100"	1044	1018	1004	1092	1122
*110"	1144	1118	1104	1192	1222

- Vast kozijn voor dubbele deuren + 30 %.
- Vast frame zonder sponning - niet beschikbaar.
- Het vaste kozijn, de band en de hoekbeugel met klem in CPL 0.2 worden ook gebruikt in combinatie met vleugels in CPL 0.7.
- Zwarte sluitplaat alleen beschikbaar voor GRAF glazen deurkozijn.

# VERSTELBAAR FRAME

REBAT SASHES

## DEURKUSSEN AANPASBAAR

met een bereik van meer dan 320 mm



Het verstelbare frame in het bereik boven 320 mm bestaat uit twee elementen en in het bereik boven 400 mm uit drie elementen (ze zijn onevenredig verdeeld).

## SCHEMA VERSTELBAAR FRAME

hoofdband 6 cm/band 8 cm

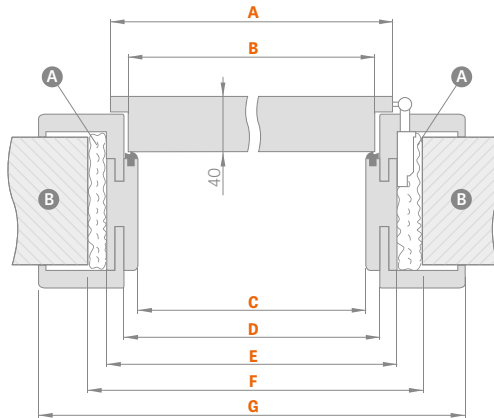

## BEREIK FRAME-INSTELLING AANPASBAAR

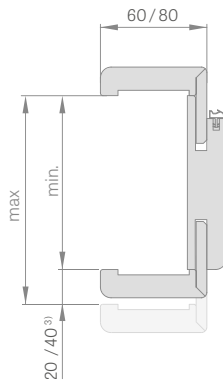

<sup>3)</sup> 40 mm voor het bereik 280-320 mm

## KOPPELING FRAME

90°



Hoofdband 8 cm

45°



Hoofdband 6 cm/band 8 cm

DEURBREEDTE	A	B	C	D	E	F	G
"60"	644	618	604	626	648	688	746*/786**
"70"	744	718	704	726	748	788	846*/886**
"80"	844	818	804	826	848	888	946*/986**
"90"	944	918	904	926	948	988	1046*/1086**
"100"	1044	1018	1004	1026	1048	1088	1146*/1186**

\*deurframeband 6 cm/ \*\*deurframeband 8 cm

## HOOGTE IN STANDAARD PL\*

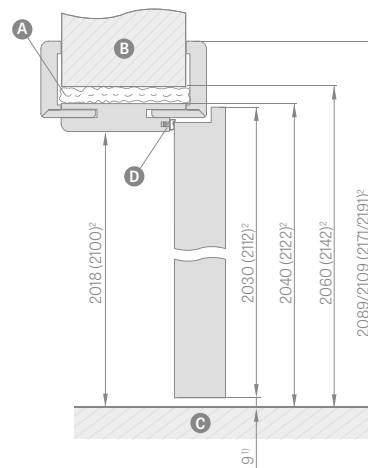

## HOOGTE IN STANDAARD CZ\*(-47mm)

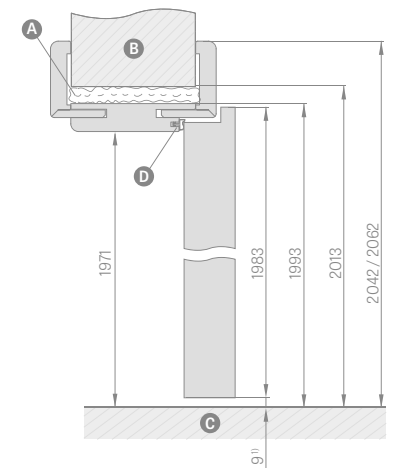

**A** schuim    **B** metselwerk    **C** vloer    **D** rubberen afdichting

<sup>1)</sup> Toelaatbare afwijking als gevolg van tolerantie van de frameafmetingen +/- 3mm (wij adviseren dit te controleren vóór installatie).

<sup>2)</sup> Standaard PL2112 voor een toeslag van 15%.

# INSTELBEREIK

MIN-MAX (MM)

Instelbereik min - max (mm)	
1 element	80-100
	100-120
	120-140
	140-160
	160-180
	180-200
	200-220
	220-240
	240-260
	260-280
2 elementen	280-320
	320-340
	340-360
	360-380
3 elementen	380-400
	400-420











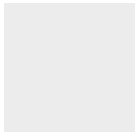





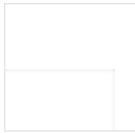









- Verbinding onder 90 graden is alleen mogelijk in het frame met een rand van 8 cm.
- Toeslag voor verbinding op 90 graden.
- Elektrische staking.
- Versterking voor de deurdranger.
- Prijs van vast en verstelbaar frame voor dubbele deuren + 30 %.
- Beweegbare beugel met 2 cm verlengde tong en standaardbeugel voor het verstelbare frame, verkrijgbaar in alle fineersoorten alsook CPL 0,2 en lak - geldt voor de 6 cm band en 8 cm band oplossingen.
- 120 mm verlenging voor verstelbaar gefineerd en CPL 0,2 en gelakt deurkozijn.
- Het is mogelijk frames te vervaardigen tot een bereik van 500-520 mm - toeslag voor elke 2 cm bereik.
- Prijzen van tunnelkozijnen voor sponningen en niet-sponningen in de breedtes 60, 70, 80, 90, 100 tegen de prijs van het verstelbare kozijn voor sponningen.
- Tunnelkozijnprijzen voor sponningen en niet-sponningen in de breedtes 110, 120, 130, 140, 150, 160, 170, 180, 190 in de prijs van het verstelbare kozijn voor sponningen van dubbele deuren.
- Standaard PL2112 frame +15% op de frameprijs voor toeslagen.
- Het verstelbare sponningkozijn in CPL 0.2 wordt ook gebruikt in combinatie met vleugels in CPL 0.7.
- Zwarte sluitplaat alleen beschikbaar voor GRAF glazen deurkozijn.



# DRE DECORS



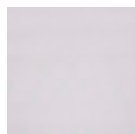





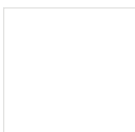
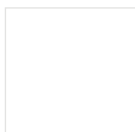
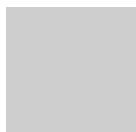

BESCHIKBARE KLEUREN VOOR BINNENDEUREN

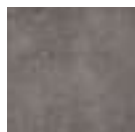
## DRE-CEL DECOR

 gouden eik greco	 greko wit <sup>71</sup>	 greko brize	 eiken grieks	 sanremo greko	 greco oranje	 greko oak
 wit (textuur)	 wit mat	 witte den	 zilver	 Siberische iep	 zandige eik	 eiken gebleekte kloof
 vintage eik	 karamelnoot	 gouden eiken kloof	 donkere walnoot breuk	 oak grey rift***	 antraciet iep	 donker wengé
 marrone kastanje structuur	 walnoot	 lichtgrijs mat	 eiken roepen	 toffee eik***	 grijze structuur	 zwarte structuur

\*\*\* decor alleen in horizontale korrel

## CPL\* LAMINAAT

 wit mat	 wit melkachtig	 ash	 donkergrijs	 concreet 2	 eiken grijs	 Welshe eik
 acacia	 celini walnoot	 walnoot	 honingeik	 kastanje	 geroosterde walnoot	

### ATTENTIE:



In de kleur mat wit zijn de vleugels ook verkrijgbaar in een kieploze versie.

\* laminaat beschikbaar in de modellen 10, 20, 30, 50, 60

## 3D-DECOR

 grote eik	 iep	 amerikaanse walnoot	 polish eiken 3D
--	--	--	--

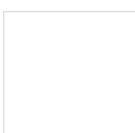
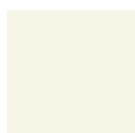
## DECOR

 wit	 Ecrú	 Latte	 Ash
--	---	--	--

witte UV acryllak - RAL 9003  
ecru - RAL 9001  
latte - Flugger 4362, NCS S1505-Y50R  
asgrijs - RAL 7035

# ESTRA

DEURBLADEN MET EN ZONDER SPONNING



ESTRA 3, decor BLACK MAT 2, glas MAT DRE, greep CUBE SLIM chroom geborsteld mat

## BESCHIKBARE **OPLOSSINGEN**

**PL**

Standaard PL

**SK**

Standaard SK

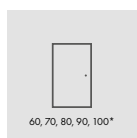

60, 70, 80, 90, 100\*

enkele deuren

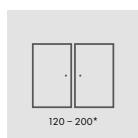

120 - 200\*

dubbele deuren

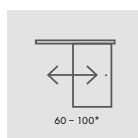

60 - 100\*

enkele schuifdeur

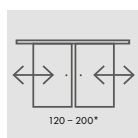

120 - 200\*

dubbele  
schuifdeur

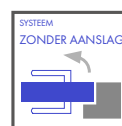

SYSTEEM  
ZONDER AANSLAG

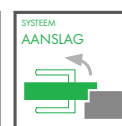

SYSTEEM  
AANSLAG

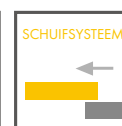

SCHUIFSYSTEEM

## BESCHIKBARE **BLADBREEDTES**

60

70

80

90

100



## IN STANDAARD

- Houten paneellijsten
- MAT DRE-glas 4 mm dik
- Platte panelen, 16 mm dik

## REBAT SASH

- Rechte rand
- 3 zilverkleurige schroefscharnieren
- Espagnoletslot met een gewone sleutel, badkamerslot, patentinzet of spaarslot



## ENKEL DRAAIRAAM ZONDER SPONNING

- Rand zonder korting
- Aansluitingen voor 2 verzonken scharnieren Estetic 80 (scharnieren zijn kozijntoebehoren)
- Magnetische vergrendeling voor een gewone sleutel, badkamer-slot, patentcilinder of spaarslot

## SCHUIFRAAM

- Rand zonder korting
- Sleuf voor haakvergrendeling en/of handgreep

### DRE-CELL DECOR



### 3D-DECOR

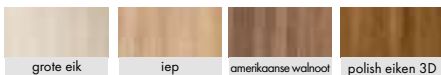

### ZONDER TOESLAG

DECORMAT BRONZE, DECORMAT GRAPHITE en transparant glas.  
Gaten voor ventilatiekanalen

### TEGEN EXTRA KOSTEN

Plastic ventilatiehulzen.  
Draaivleugels zonder sponning.  
Vleugels "90" en "100".  
Ventilatie ondersnijding.  
Zwenkraai voor sponningvrije dubbele deuren.  
Dubbele deur prijs x2.

**ATTENTIE:** Derde scharnier Estetic 80 voor vlakke deuren

\*Vleugelbreedte: enkelvleugelig "60"-="100", dubbelvleugelig met sponning "120" ÷ 200", dubbelvleugelig zonder sponning "120" ÷ "180.

# AURI

DEURBLADEN MET EN ZONDER SPONNING



AURI 4, decor eiken EVOKE, glas MAT DRE, greep CUBE SLIM zwart mat

## BESCHIKBARE OPLOSSINGEN

**PL**

Standaard PL

**SK**

Standaard SK

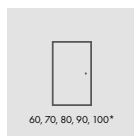

60, 70, 80, 90, 100\*

enkele deuren

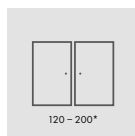

120 - 200\*

dubbele deuren

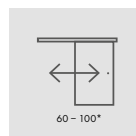

60 - 100\*

enkele schuifdeur

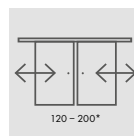

120 - 200\*

dubbele  
schuifdeur

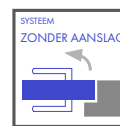

SYSTEEM  
ZONDER AANSLAG

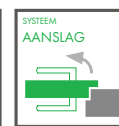

SYSTEEM  
AANSLAG

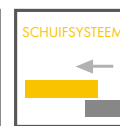

SCHUIFSYSTEEM

## BESCHIKBARE BLADBREEDTES

60

70

80

90

100

## IN STANDAARD

- Houten paneellijsten
- MAT DRE-glas 4 mm dik
- Platte inzetstukken (AURI 6-8)

## REBAT SASH

- Rechte rand
- 3 zilverkleurige schroefscharnieren
- Grendelslot met gewone sleutel, badkamerslot, patentinzet of spaarslot

## SENKEL DRAAIRAAM ZONDER SPONNING

- Rand zonder korting
- Aansluitingen voor 2 verzonken scharnieren Estetic 80 (scharnieren zijn kozijntoebehoren)
- Magnetische vergrendeling voor een gewone sleutel, badkamerslot, patentcilinder of spaarslot

## SCHUIFRAAM

- Rand zonder korting
- Sleuf voor haakslot en/of handvat



### DRE-CELL DECOR



### 3D-DECOR



### ZONDER TOESLAG

DECORMAT BRONZE, DECORMAT GRAPHITE en transparant glas.  
Gaten voor ventilatiekanalen

### TEGEN EXTRA KOSTEN

Plastic ventilatiehulzen 1 stuk.  
Draaivleugels zonder sponning.  
Vleugels "90" en "100".  
Ventilatie ondersnijding.  
Zwenkraail voor sponningvrije dubbele deuren.  
VSG 22.1 gelaagd veiligheidsglas: modellen AURI 0 tot AURI 8  
Dubbele deur prijs x2.  
**ATTENTIE:** Derde scharnier Estetic 80 voor vlakke deuren (toeslag wordt toegevoegd aan de frameprijs)

\*Vleugelbreedte: enkelvleugelig "60"-="100", dubbelvleugelig met sponning "120" ÷ 200", dubbelvleugelig zonder sponning "120" ÷ "180.

# VETRO A

DEURBLADEN MET EN ZONDER SPONNING



VETRO 4, decor grenen WIT, gehard glas 8 mm, greep Cube chroom glanzend

## BESCHIKBARE OPLOSSINGEN

**PL**

Standaard PL

**SK**

Standaard SK

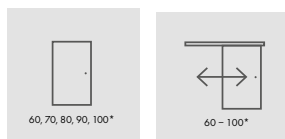

60, 70, 80, 90, 100\*

60 - 100\*

enkele deuren

enkele schuifdeur

De glasruiten in de VETRO-collectie hebben een voor- en achterzijde (belangrijk voor het naast elkaar plaatsen van omgekeerd openende deuren). De horizontale doorsneden hiernaast tonen de plaatsing van de ruit in de omgekeerde versie. Wanneer de achterzijde wordt gekozen, wordt de ruit 180° om de verticale as gedraaid.

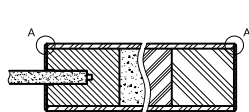

A - afgeschuinde randen

randafwerking 1,3mm

### DEUR HORIZONTALE SECTIES A1-A4, A12-A15

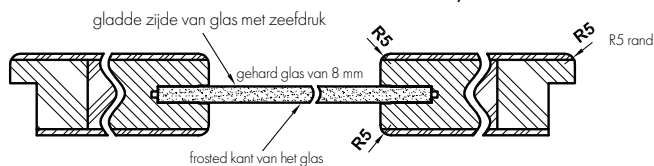

## BESCHIKBARE BLADBREEDTES

60 70 80 90 100

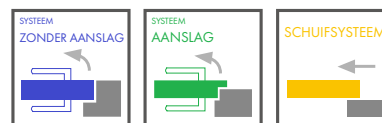

## VENTILATIE-ONDERSNIJDING

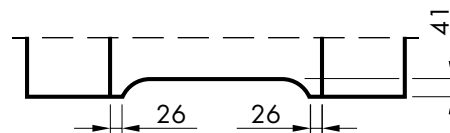

### HORIZONTALE DOORSNEDE VAN VETRO A5, A10-A11 DEUREN

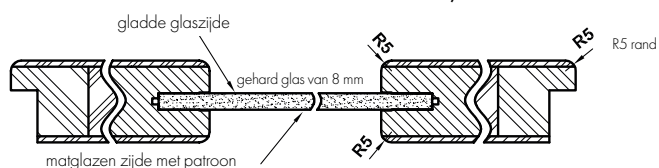

## IN STANDAARD

- Versterkt MDF frame.
- Holle kern spaanplaat vulling.
- Gehard glas van 8 mm.

## REBAT SASH

- R5 rand.
- 3 zilverkleurige schroefscharnieren.
- Espagnoletslot met een gewone sleutel, badkamerslot, patentinzet of spaarslot

## HEF-SCHUIFRAAM ZONDER SPONNING - ALLEEN MAT WIT

- Rand zonder korting
- Aansluitingen voor 2 verzonken scharnieren Estetic 80 (scharnieren zijn kozijntoebehoren)
- Magnetische vergrendeling voor een gewone sleutel, badkamerslot, patentcilinder of spaarslot

## SCHUIFRAAM

- Rand zonder korting
- Sleuf voor haakvergrendeling en/of handgreep

**ATTENTIE:** VETRO A schuifvleugels zijn niet compatibel met schuifstelsel met PA frame cassette.

Geen mogelijkheid om vleugels in te korten.

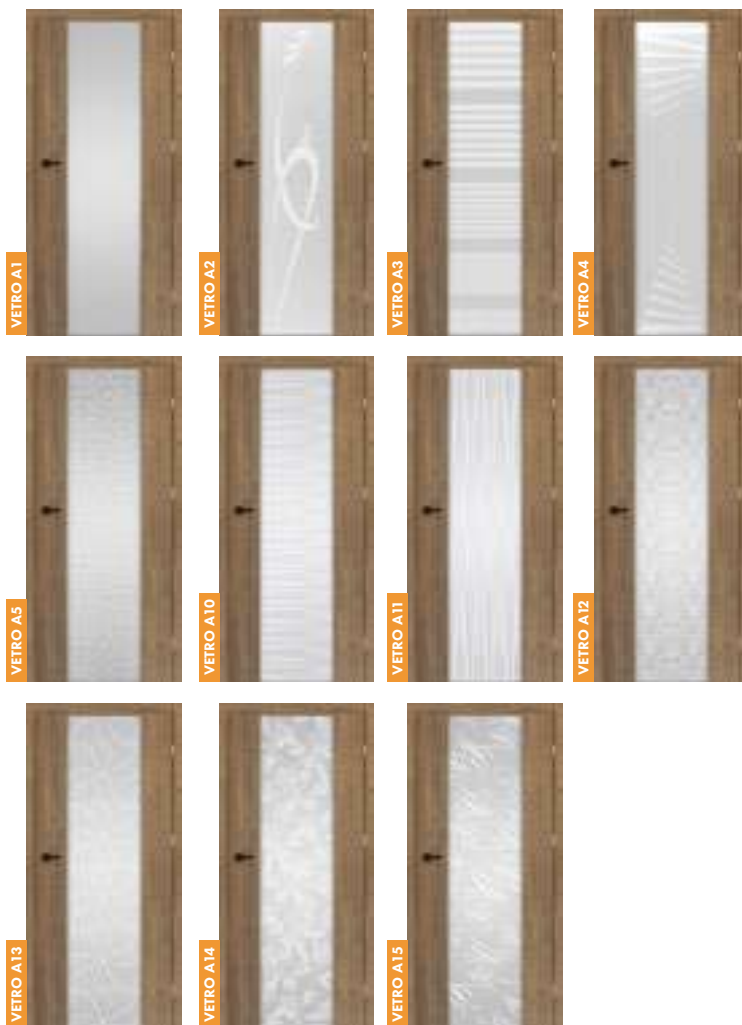

### DRE-CELL DECOR



### 3D-DECOR



**ATTENTIE:** In de kleur mat wit zijn de vleugels ook verkrijgbaar in een kieploze versie.

### ZONDER TOESLAG

Ventilatie ondersnijding mogelijk (A).

Glas in omgekeerde richting.

VETRO A1 met keuze uit vier glassoorten: DECORMAT,

DECORMAT BRONZE, DECORMAT GRAPHITE en transparant glas.

### TEGEN EXTRA KOSTEN

Draaivleugels zonder sponning.

**ATTENTIE:** Derde scharnier Estetic 80 voor vlakke deuren (toeslag wordt toegevoegd aan de frameprijs).

# VETRO B

DEURBLADEN MET EN ZONDER SPONNING



VETRO B 11, decor ZWARTE STRUCTUUR, gehard glas 8 mm, greep LUNA PREMIUM KWADRAT chroom geborsteld mat

## BESCHIKBARE OPLOSSINGEN

**PL**

Standaard PL

**SK**

Standaard SK

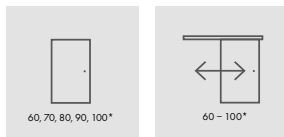

enkele deuren

enkele schuifdeur

De glasruiten in de VETRO-collectie hebben een voor- en achterzijde (belangrijk voor het naast elkaar plaatsen van omgekeerd openende deuren). De horizontale doorsneden hiernaast tonen de plaatsing van de ruit in de omgekeerde versie. Wanneer de achterzijde wordt gekozen, wordt de ruit 180° om de verticale as gedraaid.

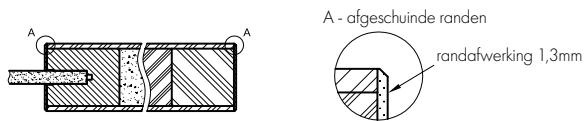

### DEUR HORIZONTALE SECTIES B1-B4, B12-B15

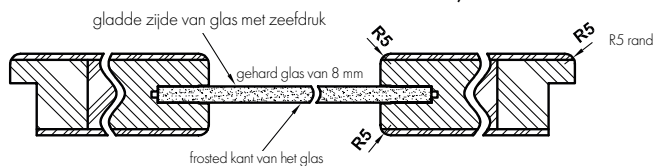

## BESCHIKBARE BLADBREEDTES

60 70 80 90 100



## VENTILATIE-ONDERSNIJDING

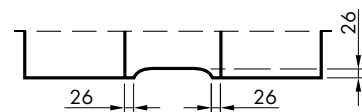

### HORIZONTALE DOORSNEDE VAN VETRO B5, B10-B11 DEUREN

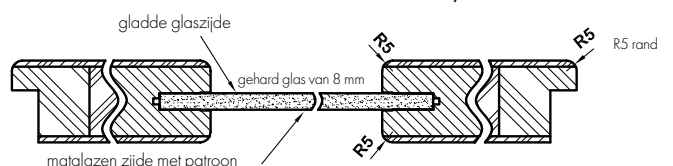



## IN STANDAARD

- Versterkt MDF frame.
- Holle kern spaanplaat vulling.
- Gehard glas van 8 mm.

## REBAT SASH

- R5 rand.
- 3 zilverkleurige schroefscharnieren.
- Espagnoletslot met een gewone sleutel, badkamerslot, patentinzet of spaarslot

## HEF-SCHUIFRAAM ZONDER SPONNING - ALLEEN MAT WIT

- Rand zonder korting
- Aansluitingen voor 2 verzonken scharnieren Estetic 80 (scharnieren zijn kozijntoebehoren)
- Magnetische vergrendeling voor een gewone sleutel, badkamerslot, patentcilinder of spaarslot

## SCHUIFRAAM

- Rand zonder korting
- Sleuf voor haakvergrendeling en/of handgreep

**ATTENTIE:** VETRO A schuifvleugels zijn niet compatibel met schuifstelsel met PA frame cassette.

Geen mogelijkheid om vleugels in te korten.



### DRE-CELL DECOR



### 3D-DECOR

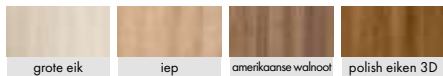

**ATTENTIE:** In de kleur mat wit zijn de vleugels ook verkrijgbaar in een kieploze versie.

### ZONDER TOESLAG

Ventilatie ondersnijding mogelijk (A).

Glas in omgekeerde richting.

VETRO A1 met keuze uit vier glassoorten: DECORMAT,

DECORMAT BRONZE, DECORMAT GRAPHITE en transparant glas.

### TEGEN EXTRA KOSTEN

Draaivleugels zonder sponning.

**ATTENTIE:** Derde scharnier Estetic 80 voor vlakke deuren (toeslag wordt toegevoegd aan de frameprijs).

# VETRO D

DEURBLADEN MET EN ZONDER SPONNING



VETRO D1, decor WHITE MAT, gehard zwart gelaagd glas, TOPAZ-handgreep zwart mat

## BESCHIKBARE OPLOSSINGEN

**PL**

Standaard PL

**SK**

Standaard SK

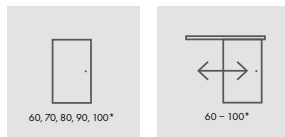

60, 70, 80, 90, 100\*

60 - 100\*

enkele deuren

enkele schuifdeur

De glasruiten in de VETRO-collectie hebben een voor- en achterzijde (belangrijk voor het naast elkaar plaatsen van omgekeerd openende deuren). De horizontale doorsneden hiernaast tonen de plaatsing van de ruit in de omgekeerde versie. Wanneer de achterzijde wordt gekozen, wordt de ruit 180° om de verticale as gedraaid.

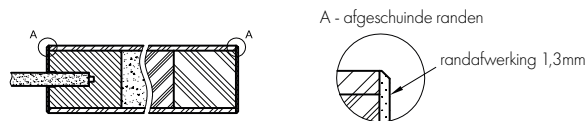

### DEUR HORIZONTALE SECTIES VETRO D1

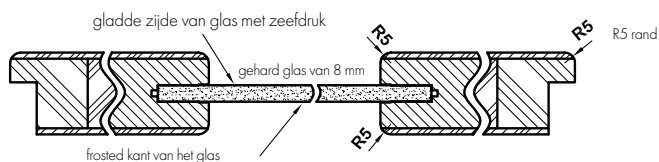

## BESCHIKBARE BLADBREEDTES

60 70 80 90 100



## VENTILATIE-ONDSNIJDING

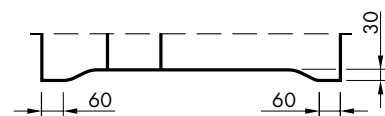



## IN STANDAARD

- Versterkt MDF-frame: smal element met vaste breedte, breed element met variabele breedte.
- Holle kern spaanplaat vulling.
- Gehard glas van 8 mm met vaste breedte (ongeacht de vleugelbreedte).

## TEGEN EEN TOESLAG

- Ventilatie ondersnijding.
- Gehard gelaagd glas zwart.
- Kieploze vleugels alleen in mat wit.

## HEF-SCHUIFRAAM ZONDER SPONNING - ALLEEN MAT WIT

- Rand zonder korting
- Aansluitingen voor 2 verzonken scharnieren Estetic 80 (scharnieren zijn kozijntoebehoren)
- Magnetische vergrendeling voor een gewone sleutel, badkamerslot, patentcilinder of spaarslot

## SCHUIFRAAM

- Rand zonder korting
- Sleuf voor haakvergrendeling en/of handgreep

**ATTENTIE:** VETRO A schuifvleugels zijn niet compatibel met schuifstelsysteem met PA frame cassette.

Geen mogelijkheid om vleugels in te korten.

### DRE-CELL DECOR

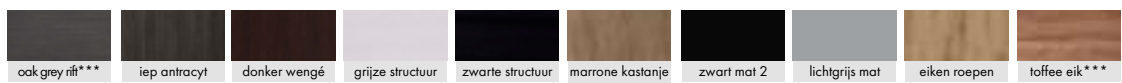

### 3D-DECOR

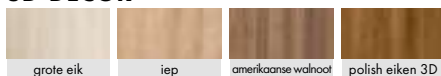

#### ATTENTIE:

In de kleur mat wit zijn de vleugels ook verkrijgbaar in een kieploze versie.

### ZONDER TOESLAG

Glas in omgekeerde richting.

### TEGEN EXTRA KOSTEN

- Ventilatie ondersnijding.
- Gehard gelaagd glas zwart.
- Kieploze vleugels alleen in mat wit.

**ATTENTIE:** Derde scharnier Estetic 80 voor vlakke deuren (toeslag wordt toegevoegd aan de frameprijs).

# NOVA

DEURBLADEN MET EN ZONDER SPONNING



NOVA 10, decor BETON OXIDE, frame BLACK MAT 2, greep QUBE zwart mat

## BESCHIKBARE OPLOSSINGEN

**PL**

Standaard PL

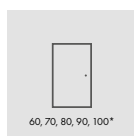

60, 70, 80, 90, 100\*

enkele deuren

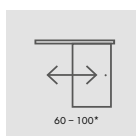

60 - 100\*

enkele schuifdeur

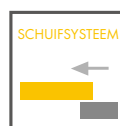

**SK**

Standaard SK

## BESCHIKBARE BLADBREEDTES

60

70

80

90

100

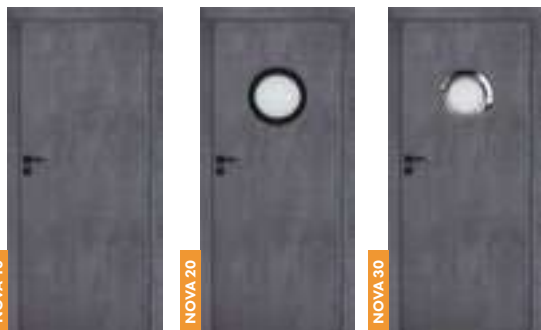

NOVA 10

NOVA 20

NOVA 30



NOVA 40

## TEGEN EXTRA KOSTEN

Modelopties om uit te kiezen:

NOVA 10 - volledig schuifraam, geen beglazing

NOVA 20 - MDF patrijspoort

NOVA 30 - metalen patrijspoort (mat of transparant glas)

NOVA 40 - MDF frame in zwarte matte folie

BULAJ metaal NOVA 30 - in staal of zwart.

Alleen mat of transparant glas beschikbaar.

## IN STANDAARD

- Frame van naaldhout.
- Honingraatvulling.
- MAT DRE glas, 4 mm dik.
- Met zwarte randen.

## REBAT SASH

- Rechte rand.
- 2 zilverkleurige schroefscharnieren.
- Zilverkleurig espagnoletslot voor gewone sleutel, badkamerslot, patentcilinder of spaarslot.

## VLEUGEL ZONDER SPONNING DISCOVERABLE

- Rand zonder korting.
- Houders voor 2 Estetic 80 inbouwscharnieren (scharnieren zijn kozijnbeslag).
- Magneetslot voor gewone sleutel, badkamerslot, patentcilinder of spaarslot in zwart.

## SCHUIFRAAM

- Rand zonder korting.
- Aansluiting voor haakslot en/of handgrepen.

## KOZIJNEN

- Voor de vleugels van de NOVA-collectie adviseren wij deurkozijnen in foliekleur of in DRE-CELL zwart mat 2.

## DECOR

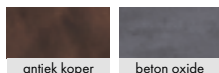

antiek koper

beton oxide

## ZONDER TOESLAG

Ventilatie mouwen.

Derde scharnier voor rabatvleugel

Beglazing DECORMAT BRONZE, DECORMAT GRAPHITE en transparante beglazing

## TEGEN EXTRA KOSTEN

Holle kern spaanplaat vulling.

Draaivleugels zonder sponning.

Wings "90", "100".

Ventilatie ondersnijding.

Plastic ventilatierooster.

Aluminium ventilatierooster.

**ATTENTIE:** Derde scharnier Estetic 80 voor vlakke deuren (meerprijs komt bij de deurkozijnprijs)

\*Vleugelbreedte: enkele vleugel "60"- "100".

# GALERIA ALU

DEURBLADEN MET EN ZONDER SPONNING



GALERIA ALU 20, decor ZWARTE STRUCTUUR, greep CUBE SLIM chroom geborsteld

## BESCHIKBARE OPLOSSINGEN

**PL**

Standaard PL

**SK**

Standaard SK

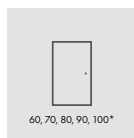

60, 70, 80, 90, 100\*

enkele deuren

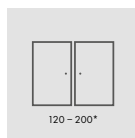

120 - 200\*

dubbele deuren

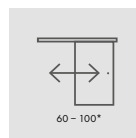

60 - 100\*

enkele schuifdeur

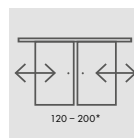

120 - 200\*

dubbele  
schuifdeur

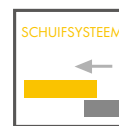
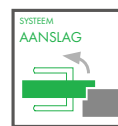
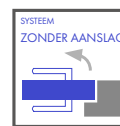

## BESCHIKBARE BLADBREEDTES

60

70

80

90

100





GALERIA ALU 10

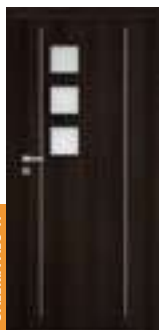

GALERIA ALU 11



GALERIA ALU 12

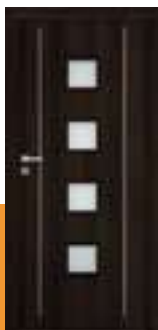

GALERIA ALU 13



GALERIA ALU 20



GALERIA ALU 21



GALERIA ALU 22



GALERIA ALU 23



GALERIA ALU 24



GALERIA ALU 25



GALERIA ALU 30



GALERIA ALU 50



GALERIA ALU 60

## IN STANDAARD

- Frame van naaldhout.
- Holle kern spaanplaat vulling.
- Rand met een R-radius van 2,5 mm voor CPL-lamellen van 0,15-0,2 mm dik.
- Decoratieve inzetstukken 8 mm.
- MAT DRE glas.

## REBAT SASH

- Rechte rand, vlakke beglazing.
- 2 zilverkleurige schroefscharnieren.
- Grendelslot met gewone sleutel, badkamerslot, patentinsetstuk of spaarslot
- Een rechte rand of een rand met een R-radius van 2,5 mm gemaakt door directforming (in CPL laminaat).

## ENKEL DRAAIRAAM ZONDER SPONNING

- Rand zonder sponning, glasraam vlak.
- Houders voor 2 Estetic 80 inbouwscharnieren (scharnieren zijn kozijnbeslag).
- Magnetisch slot voor gewone sleutel, badkamerslot, patentinset of spaarslot.

## SCHUIFRAAM

- Rand zonder sponning, glasraam vlak.
- Aansluiting voor haakslot en/of handgrepen.

### DRE-CEL DECOR

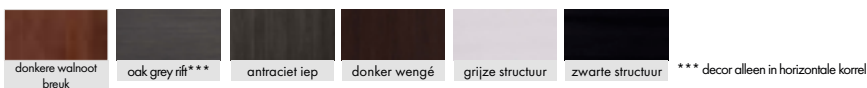

\*\*\* decor alleen in horizontale korrel



### 3D-DECOR

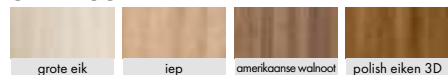

### CPL\* LAMINAAT

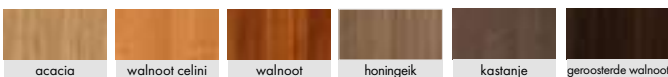

### ATTENTIE:

In de kleur mat wit zijn de vleugels ook verkrijgbaar in een kieploze versie.

\* laminaat beschikbaar in de modellen 10, 20, 30, 50, 60

### ZONDER TOESLAG

Beglazing DECORMAT BRONZE, DECORMAT GRAPHITE, chinchilla, louvre, witte schors 4 mm dik.

Ventilatie mouwen.

Derde scharnier voor sponningraam.

### TEGEN EXTRA KOSTEN

VSG 22.1 gelaagd veiligheidsglas.

Draaivleugels zonder sponning.

Wings "90", "100".

Ventilatie ondersnijding.

Plastic ventilatierooster

Aluminium ventilatierooster.

Deurblad voor sponningvrije dubbele deuren

Dubbele deur prijs x 2.

**ATTENTIE:** Derde scharnier Estetic 80 voor vlakke deuren (meerprijs komt bij de deurkozijnprijs)

\*Vleugelbreedte: enkelvleugelig "60"÷"100", dubbelvleugelig met sponning "120" ÷ "200", dubbelvleugelig zonder sponning "120" ÷ "180".

# UNI

DEURBLADEN MET EN ZONDER SPONNING



UNI, decor ECRU, metalen patrijspoort, glas MAT DRE, greep CUBE chroom glanzend

## BESCHIKBARE OPLOSSINGEN

**PL**

Standaard PL

**SK**

Standaard SK

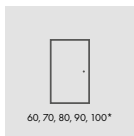

enkele deuren

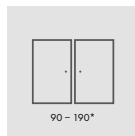

dubbele deuren

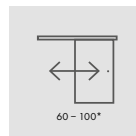

enkele schuifdeur

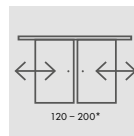

dubbele schuifdeur

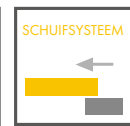
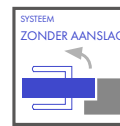

## BESCHIKBARE BLADBREEDTES

60

70

80

90

100



Zwarte metalen patrijspoort



Metalen patrijspoort

Alleen mat of transparant glas beschikbaar





## IN STANDAARD

- Blad beschilderd met UV acryl lak.
- MDF frame.
- Honingraatvulling.
- MAT DRE glas.

**ATTENTIE:** Om de hoge kwaliteit van de geschilderde producten te waarborgen, worden zowel de deurbladen als de kozijnen vóór het schilderen bedekt met een speciaal materiaal als uniforme grondlaag.

## REBAT SASH

- Rechte rand
- 2 zilverkleurige schroefscharnieren
- Zilverkleurig espagnoletslot met gewone sleutel, badkamerslot, patentcilinder of economieslot

## ENKEL DRAAIRAAM ZONDER SPONNING

- Rand zonder korting
- Houders voor 2 verzonken scharnieren Estetic 80 (scharnieren zijn kozijnaccessoires)
- Magnetisch slot voor gewone sleutel, badkamerslot, patentinzet of economieslot in staal, zwart of wit naar keuze

## SCHUIFRAAM

- Rand zonder sponning, glasraam vlak.
- Aansluiting voor haakslot en/of handgrepen.

## RAAM MET OMGEKEERDE SPONNING

- Enkelvleugelig actief schuifraam.
- Rechte rand.
- Houders voor 2 Estetic 1821 inbouwscharnieren (scharnieren zijn kozijnbeslag).
- Magnetisch slot voor gewone sleutel, badkamerslot, patentinzet of spaarslot.

### DECOR



UV acryllak - RAL 9003  
 ecru - RAL 9001  
 latte - Flugger 4362, NCS S1505-Y50R  
 asgrijs - RAL 7035

### ZONDER TOESLAG

Beglazing DECORMAT BRONZE, DECORMAT GRAPHITE, chinchilla, louvre, witte schors 4 mm dik.

Ventilatie mouwen.

Derde scharnier voor sponningraam.

### TEGEN EXTRA KOSTEN

VSG 22.1 gelaagd veiligheidsglas BULAJ MDF.

Holle kern spaanplaat vulling.

Massieve spaanplaat vulling.

Vleugels "90" en "100".

Ventilatie ondersnijding.

Draaivleugels zonder sponning.

Vleugels met omgekeerde sponning.

Zwenk rail voor sponningvrije dubbele deuren.

Plastic ventilatierooster.

Aluminium ventilatierooster.

Dubbele deur prijs x2.

**ATTENTIE:** Derde scharnier Estetic 80 voor vlakke deuren (meerprijs komt bij de deurkozijnprijs)

\*Vleugelbreedte: enkelvleugelig "60"÷"100", dubbelvleugelig met sponning "120" ÷ 200", dubbelvleugelig zonder sponning "120" ÷ "180.

# FARGO

DEURBLADEN MET EN ZONDER SPONNING



FARGO 10, decor essen, greep Cube chroom geborsteld mat

## BESCHIKBARE OPLOSSINGEN

**PL**

Standaard PL

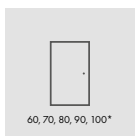

60, 70, 80, 90, 100\*

enkele deuren

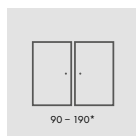

90 - 190\*

dubbele deuren

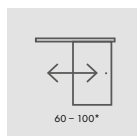

60 - 100\*

enkele schuifdeur

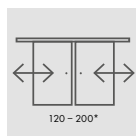

120 - 200\*

dubbele schuifdeur

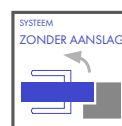

SYSTEEM  
ZONDER AANSLAG

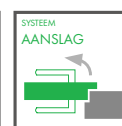

SYSTEEM  
AANSLAG

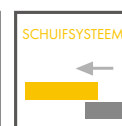

SCHUIFSYSTEEM

**SK**

Standaard SK

## BESCHIKBARE BLADBREEDTES

60

70

80

90

100



Type frezen



## IN STANDAARD

- Blad beschilderd met UV acryl lak.
- MDF frame.
- Honingraatvulling.

**ATTENTIE:** Om de hoge kwaliteit van de geschilderde producten te waarborgen, worden zowel de deurbladen als de kozijnen vóór het schilderen bedekt met een speciaal materiaal als uniforme grondlaag.

## REBAT SASH

- Rechte rand
- 2 zilverkleurige schroefscharnieren
- Zilverkleurig espagnoletslot met gewone sleutel, badkamerslot, patentcilinder of economieslot

## ENKEL DRAAIRAAM ZONDER SPONNING

- Rand zonder korting
- Houders voor 2 verzonken scharnieren Estetic 80 (scharnieren zijn kozijnaccessoires)
- Magnetisch slot voor gewone sleutel, badkamerslot, patentinzet of economieslot in staal, zwart of wit naar keuze

## SCHUIFRAAM

- Rand zonder sponning, glasraam vlak.
- Aansluiting voor haakslot en/of handgrepen.

## RAAM MET OMGEKEERDE SPONNING

- Enkelvleugelig actief schuifraam.
- Rechte rand.
- Houders voor 2 Estetic 1821 inbouwscharnieren (scharnieren zijn kozijnbeslag).
- Magnetisch slot voor gewone sleutel, badkamerslot, patentinzet of spaarslot.

### DECOR



UV acryllak - RAL 9003  
 ecru - RAL 9001  
 latte - Flugger 4362, NCS S1505-Y50R  
 asgrijs - RAL 7035

### ZONDER TOESLAG

Ventilatie mouwen.  
 Derde scharnier voor sponningraam.

### TEGEN EXTRA KOSTEN

Holle kern spaanplaat vulling.  
 Massieve spaanplaat vulling.  
 Vleugels "90" en "100".  
 Ventilatie ondersnijding.  
 Draaivleugels zonder sponning.

Vleugels met omgekeerde sponning.  
 Zwenk rail voor sponningvrije dubbele deuren.  
 Plastic ventilatierooster.  
 Aluminium ventilatierooster.  
 Dubbele deur prijs x2.

**ATTENTIE:** Derde scharnier Estetic 80 voor vlakke deuren (meerprijs komt bij de deurkozijnprijs)

\*Vleugelbreedte: enkelvleugelig "60"÷"100", dubbelvleugelig met sponning "120"÷"200", dubbelvleugelig zonder sponning "120"÷"180.

# BINITO

DEURBLADEN MET EN ZONDER SPONNING



BINITO 20, Apollo handgreep zwart

## BESCHIKBARE OPLOSSINGEN

**PL**

Standaard PL

**SK**

Standaard SK

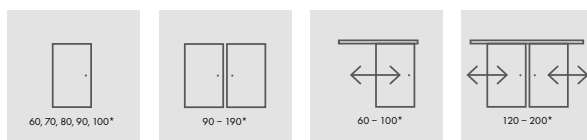

enkele deuren

dubbele deuren

enkele schuifdeur

dubbele schuifdeur

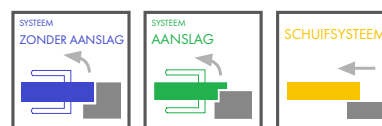

## BESCHIKBARE BLADBREEDTES

60 70 80 90 100



Type frezen

## IN STANDAARD

- Blad beschilderd met UV acryl lak.
- MDF frame.
- Honingraatvulling.

**ATTENTIE:** Om de hoge kwaliteit van de geschilderde producten te waarborgen, worden zowel de deurbladen als de kozijnen vóór het schilderen bedekt met een speciaal materiaal als uniforme grondlaag.

## REBAT SASH

- Rechte rand
- 2 zilverkleurige schroefscharnieren
- Zilverkleurig espagnoletslot met gewone sleutel, badkamerslot, patentcilinder of economieslot

## ENKEL DRAAIRAAM ZONDER SPONNING

- Rand zonder korting
- Houders voor 2 verzonken scharnieren Estetic 80 (scharnieren zijn kozijnaccessoires)
- Magnetisch slot voor gewone sleutel, badkamerslot, patentinzet of economieslot in staal, zwart of wit naar keuze

## SCHUIFRAAM

- Rand zonder sponning, glasraam vlak.
- Aansluiting voor haakslot en/of handgrepen.

## RAAM MET OMGEKEERDE SPONNING

- Enkelvleugelig actief schuifraam.
- Rechte rand.
- Houders voor 2 Estetic 1821 inbouwscharnieren (scharnieren zijn kozijnbeslag).
- Magnetisch slot voor gewone sleutel, badkamerslot, patentinzet of spaarslot.



### DECOR

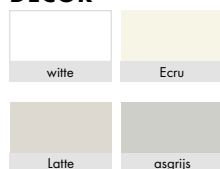

UV acryllak - RAL 9003  
 ecru - RAL 9001  
 latte - Flugger 4362, NCS S1505-Y50R  
 asgrijs - RAL 7035

### ZONDER TOESLAG

Beglazing DECORMAT BRONZE, DECORMAT GRAPHITE, chinchilla, louvre, witte schors 4 mm dik.

Ventilatie mouwen.

Derde scharnier voor sponningraam.

### TEGEN EXTRA KOSTEN

VSG 22.1 gelagd veiligheidsglas voor de modellen: BINITO 11,23,21,24,100,110.

Halle kern spaanplaat vulling.

Massieve spaanplaat vulling.

Vleugels "90" en "100".

Ventilatie ondersnijding.

Draaivleugels zonder sponning.

Vleugels met omgekeerde sponning.

Zwenkraal voor sponningvrije dubbele deuren.

Plastic ventilatierooster.

Aluminium ventilatierooster.

Dubbele deur prijs x2.

**ATTENTIE:** Derde scharnier Estetic 80 voor vlakke deuren (meerprijs komt bij de deurkozijnprijs)

\*Vleugelbreedte: enkelvleugelig "60"÷"100", dubbelvleugelig met sponning "120" ÷ "200", dubbelvleugelig zonder sponning "120" ÷ "180".

# STANDARD

DEURBLADEN MET EN ZONDER SPONNING



STANDARD 10, vleugeldecor OAK EVOKE, kozijnstructuur zwart, greep CUBE zwart mat

## BESCHIKBARE OPLOSSINGEN

**PL**

Standaard PL

**SK**

Standaard SK

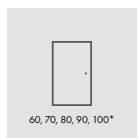

60, 70, 80, 90, 100\*

enkele deuren

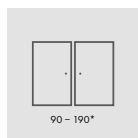

90 - 190\*

dubbele deuren

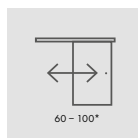

60 - 100\*

enkele schuifdeur

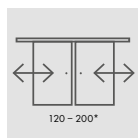

120 - 200\*

dubbele  
schuifdeur

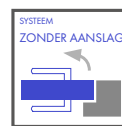

SYSTEEM  
ZONDER AANSLAG

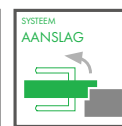

SYSTEEM  
AANSLAG

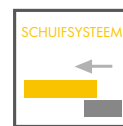

SCHUIFSYSTEEM

## BESCHIKBARE BLADBREEDTES

60

70

80

90

100



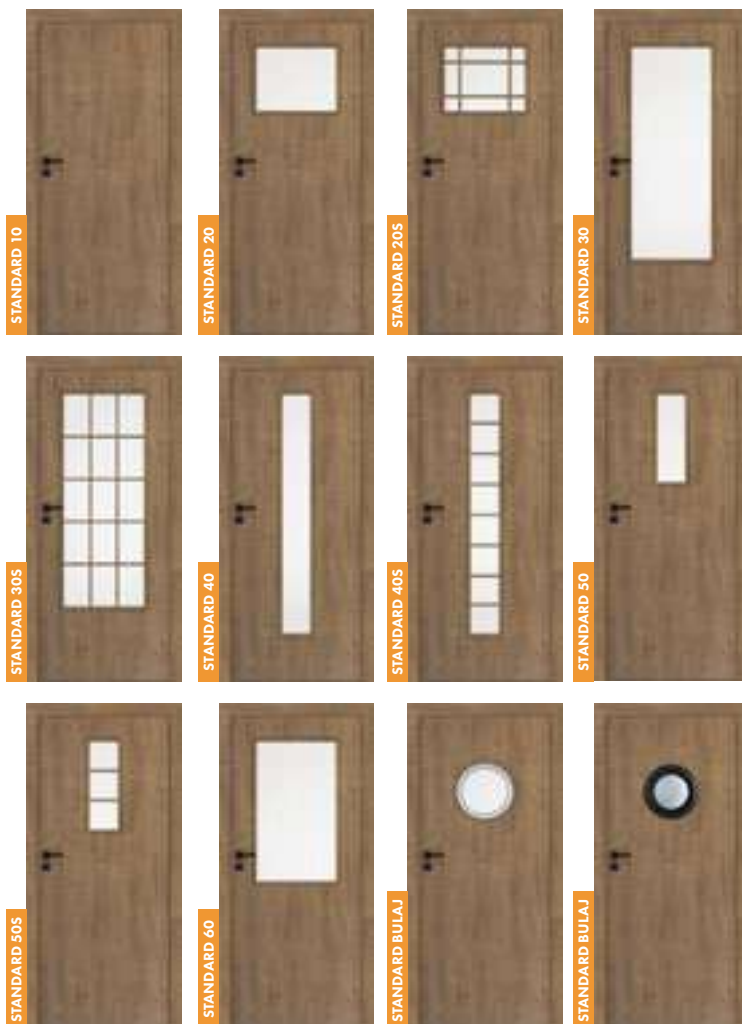

## IN STANDAARD

- Frame van naaldhout.
- Honingraatvulling.
- MAT DRE glas.

## AANSLAG SASH

- Rechte rand, vlakke beglazing.
- 2 zilverkleurige schroefscharnieren.
- Schuifslot voor gewone sleutel, badkamerslot, patentinzet of spaarslot.

## ENKEL DRAAIRAAM ZONDER SPONNING

- Rand zonder sponning, glasraam vlak.
- Houders voor 2 Estetic 80 inbouwscharnieren (scharnieren zijn kozijnbeslag).
- Magnetisch slot voor gewone sleutel, badkamerslot, patentinzet of spaarslot.

## SCHUIFRAAM

- Rand zonder sponning en keuze uit vlak of afgerond glasraam.
- Aansluiting voor haakslot en/of handgrepen.

### DRE-CELL DECOR



### 3D-DECOR



#### ATTENTIE:

In de kleur mat wit zijn de vleugels ook verkrijgbaar in een kieploze versie.

### ZONDER TOESLAG

Beglazing DECORMAT BRONZE, DECORMAT GRAPHITE, chinchilla, louvre, witte schors 4 mm dik.

Ventilatie mouwen.

Derde scharnier voor sponningraam.

### TEGEN EXTRA KOSTEN

VSG 22.1 gelaagd veiligheidsglas voor de modellen: STANDARD 20, 20s, 30, 30s, 40, 40s, 50, 50s, 60, BULAJ MDF

Holle kern spaanplaat vulling.

Massieve spaanplaat vulling.

Vleugels "90" en "100".

Ventilatie ondersnijding.

Zwenkraai voor sponningvrije dubbele deuren.

Plastic ventilatierooster.

Aluminium ventilatierooster.

Dubbele deur prijs x2.

**ATTENTIE:** Derde scharnier Estetic 80 voor vlakke deuren (meerprijs komt bij de deurkozijnprijs)

\* Bladbreedte: enkel blad "60"÷"100", dubbel blad met sponning "120" ÷ "200", dubbel blad zonder sponning "120" ÷ "180".

# MODERN

DEURBLADEN MET EN ZONDER SPONNING



MODERN 30 met zwart SLIM frame, Amerikaans notenhout decor, greepkubus zwart mat

## BESCHIKBARE OPLOSSINGEN

**PL**

Standaard PL

**SK**

Standaard SK

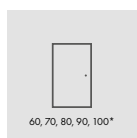

enkele deuren

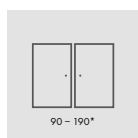

dubbele deuren

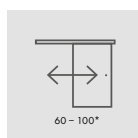

enkele schuifdeur

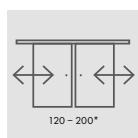

dubbele schuifdeur

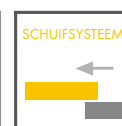
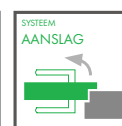
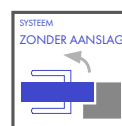

## BESCHIKBARE BLADBREEDTES

60

70

80

90

100





## IN STANDAARD

- Frame van naaldhout.
- Honingraatvulling.
- MAT DRE glas.

## REBAT SASH

- Rechte rand, vlakke beglazingskraal in het raamdecor, vlakke HDF-panelen van 4 mm dik.
- 2 zilverkleurige schroefscharnieren.
- Zilverkleurig espagnoletslot voor gewone sleutel, badkamerslot, patentcilinder of spaarslot.

## ENKEL DRAAIRAAM ZONDER SPONNING

- Rand zonder sponning, vlakke beglazingslijst in het raamdecor, vlakke HDF-panelen van 4 mm dik.
- Houders voor 2 Estetic 80 inbouw-scharnieren (scharnieren zijn kozijnbeslag).
- Magnetisch slot voor gewone sleutel, badkamerslot, patentinzet of spaarslot.

## SCHUIFRAAM

- Rand zonder sponning en optioneel met vlakke beglazingskraal.
- In bladdecor of zwart Slim, 4 mm HDF vlakke panelen.

### DRE-CELL DECOR



### 3D-DECOR



#### ATTENTIE:

In de kleur mat wit zijn de vleugels ook verkrijgbaar in een kieploze versie.

### ZONDER TOESLAG

Beglazing DECORMAT BRONZE, DECORMAT GRAPHITE, chinchilla, louvre, witte schors 4 mm dik.

Ventilatie mouwen.

Derde scharnier voor sponningraam.

### TEGEN EXTRA KOSTEN

VSG 22.1 gelaagd veiligheidsglas voor de modellen: MODERN 20, 30, 40, 50.

Holle kern spaanplaat vulling.

Massieve spaanplaat vulling.

Vleugels "90" en "100".

Ventilatie ondersnijding.

Zwenkraal voor sponningvrije dubbele deuren.

Plastic ventilatierooster.

Aluminium ventilatierooster.

Dubbele deur prijs x2.

**ATTENTIE:** Derde scharnier Estetic 80 voor vlakke deuren (meerprijs komt bij de deurkozijnprijs)

\* Bladbreedte: enkel blad "60"÷"100", dubbel blad met sponning "120" ÷ 200", dubbel blad zonder sponning "120" ÷ "180".

# PLUS

DEURBLADEN MET EN ZONDER SPONNING



PLUS 30, decor wit mat, greep Cube chroom geborsteld mat

## BESCHIKBARE OPLOSSINGEN

**PL**

Standaard PL

**SK**

Standaard SK

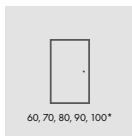

60, 70, 80, 90, 100\*

enkele deuren

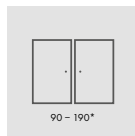

90 - 190\*

dubbele deuren

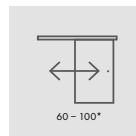

60 - 100\*

enkele schuifdeur

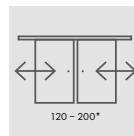

120 - 200\*

dubbele schuifdeur

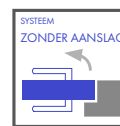

SYSTEEM  
ZONDER AANSLAG

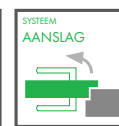

SYSTEEM  
AANSLAG

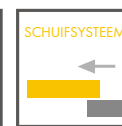

SCHUIFSYSTEEM

## BESCHIKBARE BLADBREEDTES

60

70

80

90

100

## IN STANDAARD

- Frame van naaldhout.
- Honingraatvulling.
- MAT DRE glas.

## REBAT SASH

- Rechte rand, vlakke beglazingskraal in het raamdecor, vlakke HDF-panels van 4 mm dik.
- 2 zilverkleurige schroefscharnieren.
- Zilverkleurig espagnoletslot voor gewone sleutel, badkamerslot, patentcilinder of spaarslot.

## ENKEL DRAAIRAAM ZONDER SPONNING

- Rand zonder sponning, vlakke beglazingslijst in het raamdecor, vlakke HDF-panels van 4 mm dik.
- Houders voor 2 Estetic 80 inbouwscharnieren (scharnieren zijn kozijnbeslag).
- Magnetisch slot voor gewone sleutel, badkamerslot, patentinzet of spaarslot.

## SCHUIFFRAAM

- Rand zonder sponning en naar keuze met een platte glaskraal in het raamdecor of 4 mm HDF vlakke panels.
- Aansluiting voor haakslot en/of handgrepen.



### DRE-CELL DECOR

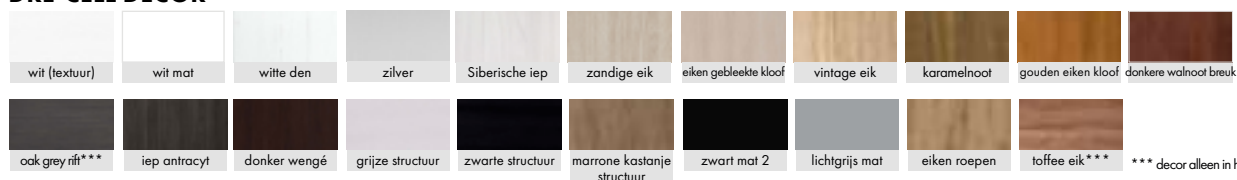

### 3D-DECOR



#### ATTENTIE:

In de kleur mat wit zijn de vleugels ook verkrijgbaar in een kieploze versie.

### ZONDER TOESLAG

Beglazing DECORMAT BRONZE, DECORMAT GRAPHITE, chinchilla, louvre, witte schors 4 mm dik.

Ventilatie mouwen.

Derde scharnier voor sponningraam.

### TEGEN EXTRA KOSTEN

VSG 22.1 gelaagd veiligheidsglas voor de modellen: PLUS 20, 30, 40, 50, 60, 70, 80.

Holle kern spaanplaat vulling.

Massieve spaanplaat vulling.

Vleugels "90" en "100".

Ventilatie ondersnijding.

Zwenkraal voor sponningvrije dubbele deuren.

Plastic ventilatierooster.

Aluminium ventilatierooster.

Dubbele deur prijs x2.

**ATTENTIE:** Derde scharnier Estetic 80 voor vlakke deuren (meerprijs komt bij de deurkozijnprijs)

\* Bladbreedte: enkel blad "60"÷"100", dubbel blad met sponning "120" ÷ 200", dubbel blad zonder sponning "120" ÷ "180".

# STANDARD 10

DEUREN MET VARIABLE HOOGTE



## IN STANDAARD

- Frame van naaldhout.
- Honingraatvulling.

## REBAT SASH

- Een rechte rand of een rand met een R-radius van 2,5 mm door directforming.
- 3 zilverkleurige schroefscharnieren.
- Schuifslot voor gewone sleutel, badkamerslot, patentinzet of spaarslot.

## ENKEL DRAAIRAAM ZONDER SPONNING

- Rand zonder korting.
- Houders voor 2 Estetic 80 inbouwscharnieren (scharnieren zijn kozijnbeslag).
- Magnetisch slot voor gewone sleutel, badkamerslot, patentinzet of spaarslot.

## ZONDER TOESLAG

Ventilatie mouwen

## TEGEN EXTRA KOSTEN

Vulling:

Holle spaanplaat (1983)

Holle spaanplaat (2110 en 2240)

Wings "90"-100" (1983) DRE - CELL

Vleugels "90"-100" (2110 en 2240) DRE - CELL

Wings "100" (1983) DRE - CPL

Vleugels "100" (2110 en 2240) DRE - CPL

Draaivleugels zonder sponning

Ventilatie ondersnijding

Plastic ventilatierooster

Aluminium ventilatierooster

Deurblad voor sponningvrije dubbele deuren

Prijs dubbele deur x 2

**ATTENTIE:** Derde scharnier Estetic 80 voor vlakke deuren (toeslag wordt toegevoegd aan de frameprijs)

Afhankelijk van de gekozen variant hebben de vleugels een hoogte van 1983 mm, 2110 mm of 2240 mm - ze zijn bestemd voor sponningen met drie scharnieren, in de respectieve hoogtevarianten.

## DRE-CELL DECOR

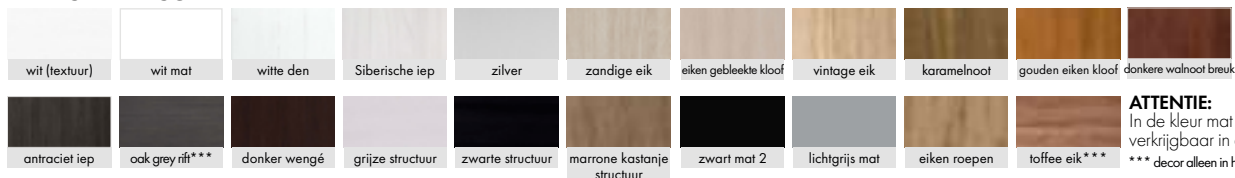

**ATTENTIE:**  
In de kleur mat wit zijn de vleugels ook verkrijgbaar in een kieploze versie.

\*\*\* decor alleen in horizontale korrel

## CPL LAMINAAT



\* Bladbreedte: enkel blad "60"÷"100", dubbel blad met sponning "120" ÷ 200", dubbel blad zonder sponning "120" ÷ "180".



# PLUS

DEUREN MET VARIABLE HOOGTE



**ATTENTIE:** Derde scharnier Estetic 80 voor vlakke deuren (toeslag wordt toegevoegd aan de frameprijs)

Afhankelijk van de gekozen variant hebben de vleugels een hoogte van 1983 mm, 2110 mm of 2240 mm - ze zijn bestemd voor sponningen met drie scharnieren, in de respectieve hoogtevarianten.

## IN STANDAARD

- Frame van naaldhout.
- Honingraatvulling.
- MAT DRE glas.

## AANSLAG SASH

- Rechte rand, vlakke glaskraal (in CPL laminaat - afgerond) in hetzelfde bladdecor, vlakke HDF-panelen van 4 mm dik.
- 3 zilverkleurige schroefscharnieren.
- Schuifslot voor gewone sleutel, badkamerslot, patentinzet of spaarslot.

## ENKEL DRAAIRAAM ZONDER SPONNING

- Rand zonder sponning, vlakke beglazingskraal (in CPL laminaat - afgerond) in het raamdecor.
- 4 mm HDF vlakke panelen.
- Houders voor 2 Estetic 80 inbouwscharnieren (scharnieren zijn kozijnbeslag).
- Magnetisch slot voor gewone sleutel, badkamerslot, patentinzet of spaarslot.

## ZONDER TOESLAG

Ventilatie mouwen.

Beglazing DECORMAT BRONZE, DECORMAT GRAPHITE, chinchilla, louvre, witte schors

## TEGEN EXTRA KOSTEN

VSG 22.1 gelaagd veiligheidsglas:

PLUS 20, 30, 40, 50, 60, 70, 80.

Holle kern spaanplaat vulling.

Draaivleugels zonder sponning.

Vulling:

- holle spaanplaat (1983)

- holle spaanplaat (2110 en 2240)

Wings "90"-100" (1983)

Vleugels "90"-100" (2110 en 2240)

Ventilatie ondersnijding.

Plastic ventilatierooster.

Aluminium ventilatierooster.

Zwenkraal voor sponningvrije dubbele deuren.

Dubbele deur prijs x2.



### DRE-CELL DECOR



### CPL LAMINAAT

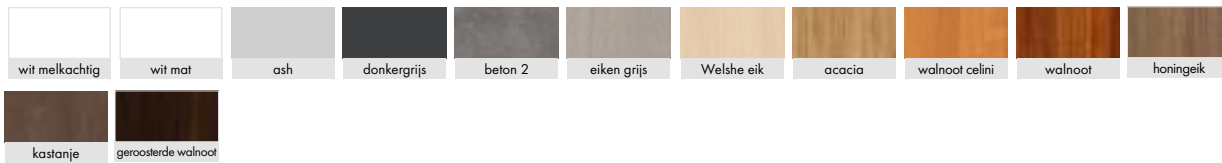

\* Bladbreedte: enkel blad "60"÷"100", dubbel blad met sponning "120" ÷ 200", dubbel blad zonder sponning "120" ÷ "180".

# MODERN

DEUREN MET VARIABLE HOOGTE



**ATTENTIE:** Derde scharnier Estetic 80 voor vlakke deuren (toeslag wordt toegevoegd aan de frameprijs)

Afhankelijk van de gekozen variant hebben de vleugels een hoogte van 1983 mm, 2110 mm of 2240 mm - ze zijn bestemd voor sponningen met drie scharnieren, in de respectieve hoogtevarianten.

## IN STANDAARD

- Frame van naalddhout.
- Honingraatvulling.
- MAT DRE glas.

## AANSLAG SASH

- Rechte rand, vlakke glaskraal (in CPL laminaat - afgerond) in hetzelfde bladdecor, vlakke HDF-panelen van 4 mm dik.
- 3 zilverkleurige schroefscharnieren.
- Schuifslot voor gewone sleutel, badkamerslot, patentinzet of spaarslot.

## ENKEL DRAAIRAAM ZONDER SPONNING

- Rand zonder sponning, vlakke glaslijst (in CPL-laminaat - afgerond) in het vleugeldecor,
- 4 mm HDF vlakke panelen.
- Houders voor 2 Estetic 80 inbouwscharnieren (scharnieren zijn kozijnbeslag).
- Magnetisch slot voor gewone sleutel, badkamerslot, patentcilinder of economisch slot.

## ZONDER TOESLAG

Ventilatie mouwen.

Beglazing DECORMAT BRONZE, DECORMAT GRAPHITE, chinchilla, louvre, witte schors

## TEGEN EXTRA KOSTEN

VSG 22.1 gelaagd veiligheidsglas:

PLUS 20, 30, 40, 50, 60, 70, 80.

Holle kern spaanplaat vulling.

Draaivleugels zonder sponning.

Vulling:

- holle spaanplaat (1983)

- holle spaanplaat (2110 en 2240)

Wings "90"-100" (1983)

Vleugels "90"-100" (2110 en 2240)

Ventilatie ondersnijding.

Plastic ventilatierooster.

Aluminium ventilatierooster.

Zwenkraal voor sponningvrije dubbele deuren.

Dubbele deur prijs x2.

\* Bladbreedte: enkel blad "60"÷"100", dubbel blad met sponning "120" ÷ 200", dubbel blad zonder sponning "120" ÷ "180".





## DRE-CELL DECOR

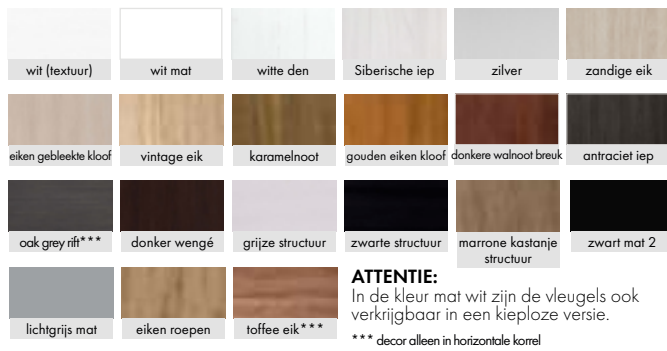

## CPL LAMINAAT

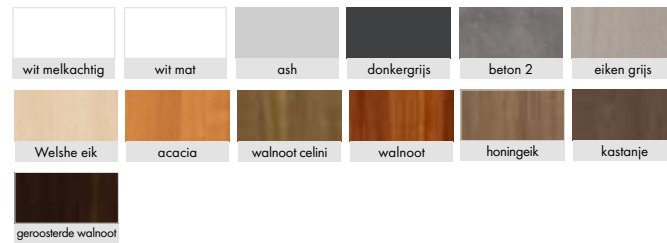

# SCHUIFSYSTEEM

## WANDMONTAGE

Het DRE-schuifstelsel voor wandmontage is ontworpen voor enkele of dubbele deuren, in de schuifvariant.

Het kan worden toegepast op deuren in ons aanbod, in afwerkingen: DRE-Cell, 3D folie, CPL laminaten, maar ook gelakte deuren met uitzondering van de collectie: Enter Akustik, deuren met variabele hoogtes.

Wij bieden twee soorten schuifsystemen aan:

NS - rechtstreeks op de muur gemonteerd systeem

NT - verstelbaar tunnelsysteem

Er zijn twee varianten van het NT-systeem:

- voor tunnel met hoeksteen 63 mm

- voor tunnel met 80 mm hoeksteen

Het NS-schuifstelsel bestaat uit: loopwagens (LEON SN 150, 180, 200) met beslag, afstandstrip, boeiboord en bufferbalk (balk alleen voor enkele deuren, voor deuren met slot is er een frezing voor de sluitplaat in de balk).

Voor het NT-systeem zijn er bovendien twee 16 mm dikke afstandslippen met een doorsnede die is aangepast aan de breedte van de hoeken van 63 mm of 80 mm. De systemen NS en NT verschillen ook in de doorsnede van de fascia.

Om een set schuifdeuren compleet te maken, moet een schuifraam in maat worden aangeschaft:

- Enkele deuren: "60", "70", "80", "90", "100"

- Dubbele deuren: "2x60", "2x70", "2x80", "2x90", "2x100".

De vleugels kunnen worden voorzien van slotgleuven en/of handgrepen - deze accessoires moeten worden aangeschaft.

In het geval van het NT-systeem moet ook een verstelbare tunnel worden aangeschaft.

## ACCESSOIRES

Rond handvat 1 stuk.

Ovaal handvat 1 stuk.

Haakslot met sleutel en twee ronde of ovale handgrepen.

WC-haakslot met twee ronde of ovale handgrepen.

Haakslot met patentlinzet, met twee ronde handgrepen.

Een set handgrepen per raam bestaat uit 2 stuks.

**PL**

Standaard PL

**SK**

Standaard SK



Enkelvoudig schuifstelsel

Afmeting deur [mm]	Rooster		Gids
	Mz	Mw	Pa
644, 744	1620	1588	1500
844	1920	1888	1800
944	2120	2088	2000
1044	2160	2128	2000

Rooster met geleider

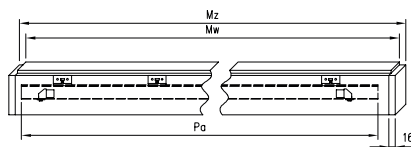

Het rooster en de geleider voor dubbele systemen worden verkregen door twee elementen van één systeem te combineren.

NS - verticale doorsnede

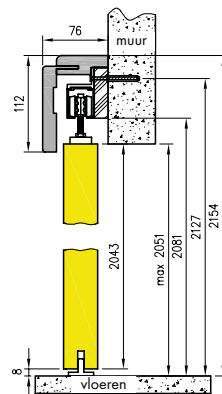

Dubbel schuifstelsel

Afmeting deur [mm]	Rooster		Gids
	Mz	Mw	Pa
2x 644	2x 1519	2x 1503	2x 1500
2x 744	2x 1519	2x 1503	2x 1500
2x 844	2x 1819	2x 1803	2x 1800
2x 944	2x 2019	2x 2003	2x 2000
2x1044	2x 2063	2x 2047	2x 2000

NT - verticale doorsnede op tunnel met hoek. 63 mm

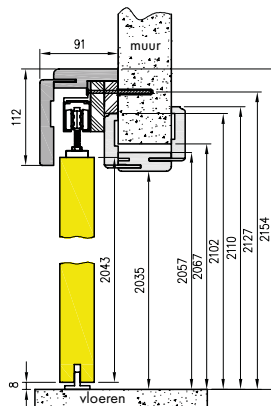

NT - verticale doorsnede op tunnel met hoek. 80 mm

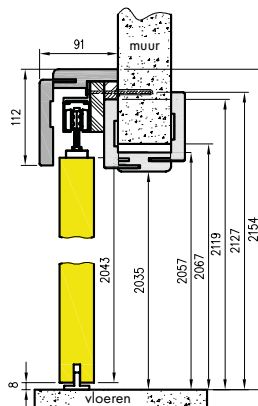

Enkelvoudig schuifstelsel

Symbol	"60"	"70"	"80"	"90"	"100"
A	602	702	802	902	1002
C	646	746	846	946	1046
D	664	764	864	964	1064
E	752	852	952	1052	1152
E*	786	886	986	1086	1186
S	644	744	844	944	1044

Dubbel schuifstelsel

Symbol	"120"	"140"	"160"	"180"	"200"
A	1200	1400	1600	1800	2000
C	1244	1444	1644	1844	2044
D	1264	1464	1664	1864	2064
E	1350	1550	1750	1950	2150
E*	1384	1584	1784	1984	2184
S	644	744	844	944	1044

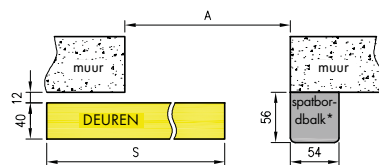
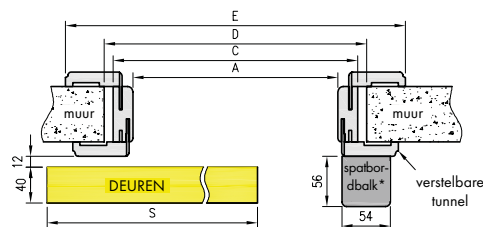

E\* – geldt voor hoektunnel. T80  
S\*\* – breedte van een blad

**ATTENTIE:** Bij dubbele schuifsystemen wordt het boeiboord in de lengte uit twee stukken samengevoegd.

# WANDSCHUIFSYSTEEM SPAZIO CD

DEUROPENINGEN - BINNENDEUREN



goud

goudsatijn

chromo

satijn chromo

zwart



haakslot met sleutel en ronde handgreep



haakslot met sleutel en ovale handgreep

PL

Standaard PL

SK

Standaard SK

## DRE-CEL DECOR



## 3D-DECOR



## CPL\* LAMINAAT

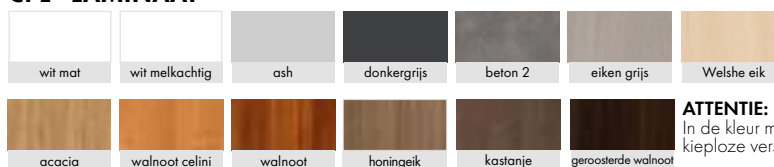

### ATTENTIE:

In de kleur mat wit zijn de vleugels ook verkrijgbaar in een kieploze versie.

\* laminaat beschikbaar in de modellen 10, 20, 30, 50, 60

## ONTWERP

Wandschuifstelsel met geanodiseerde rail en rechthoekig mengsel.  
Ontworpen voor paneel- en kozijnvleugels. Het is ontworpen voor de afgewerkte onthulling. Zonder verstelbare tunnel.

Het kan worden toegepast op deuren die in ons aanbod zitten, in afwerkingen: DRE-Cell, 3D folie, CPL laminaten, evenals gelakte deuren met uitzondering van de collectie: Enter Akustik, deuren met variabele hoogtes.

Geleiderail inclusief zijkappen.  
Systeemwagens.  
Deurblad montagebeugels.  
Onderste gids.  
Montagekit (schroeven, bouten).

## ACCESSOIRES

Rond handvat 1 stuk.  
Ovaal handvat 1 stuk.  
Een set handgrepen per raam bestaat uit 2 stuks.

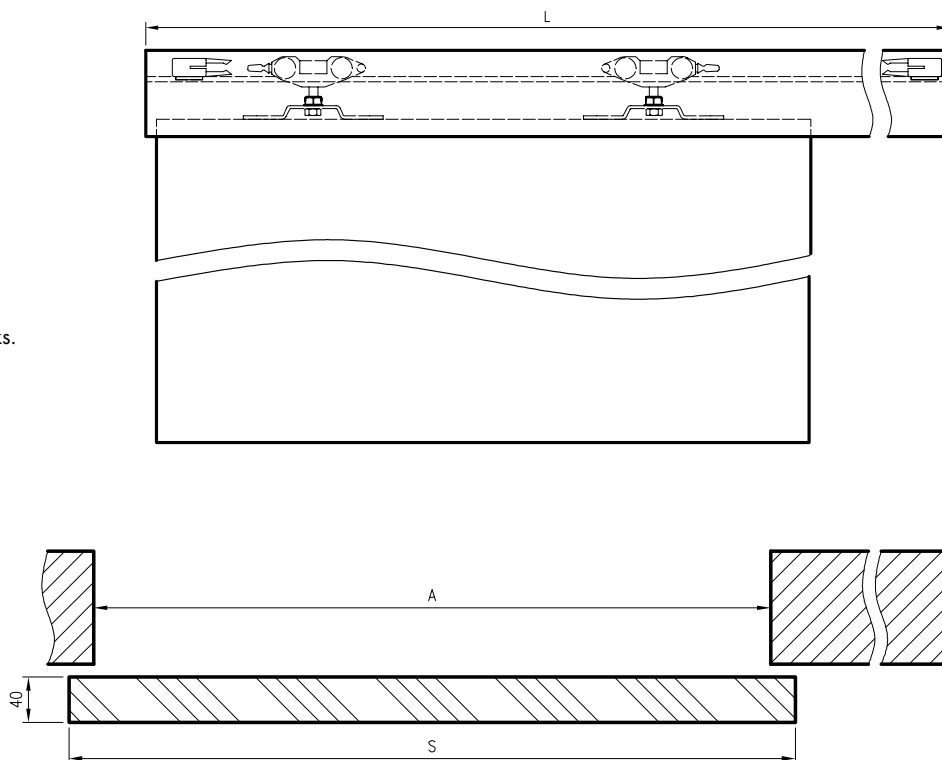
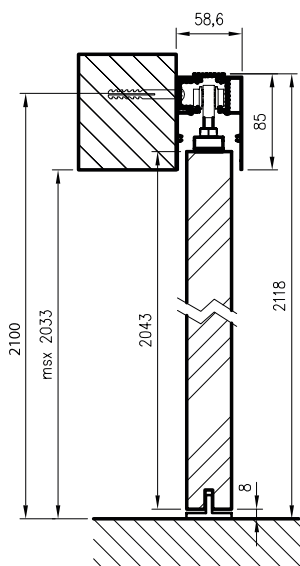

	A	S	L
"60"	600	644	1370
"70"	700	744	1570
"80"	800	844	1770
"90"	900	944	1970
"100"	1000	1044	2170

A - breedte van de opening in de muur

S - vleugelbreedte

L - lengte van het zaagblad

## ACCESSOIRES

Rond handvat 1 stuk.  
Ovaal handvat 1 stuk.  
Haakslot met sleutel en twee ronde of ovale handgrepen.  
WC-haakslot met twee ronde of ovale handgrepen.  
Haakslot met patentinzet, met twee ronde handgrepen.  
Een set handgrepen per raam bestaat uit 2 stuks.

Vleugelbreedte: enkele vleugel "60"÷"100".

# FRAME CASSETTE PA

DEUROPENINGEN - BINNENDEUREN

## FRAME CASSETTE PA

Bij de installatie van het systeem wordt de cassette ingebed in een profielstructuur waarmee een gipsplaatwand (of een andere structuur) van dikte wordt gebouwd:

- 100 mm voor PA 100 mm frame cassette
- 125 mm voor PA 125 mm frame cassette

Vervolgens worden de brede vlakken opgebouwd met 12,5 mm dikke G-K platen (G-K platen moeten worden aangeschaft) en worden deze vlakken afgewerkt en wordt de tunnelcassette gesloten.

**ATTENTIE:** Voor PA 100 mm en 125 mm cassettes, VETRO A, VETRO D, evenals VETRO B breedte "70, Enter Akustik, zijn deuren met variabele hoogtes niet geschikt. Bovendien kunnen vleugels met sloten en paneelvleugels met beglazing of panelen niet worden gebruikt met cassettes PA 100 mm.

## DE KIT OMVAT

- Dankzij de aluminium onderdelen en accessoires van de cassette kan deze worden gemonteerd
- Elementen voor decoratieve bekleding van het resulterende daglicht, zogenaamde tunnelbekleding met 80 mm brede hoekbeugels

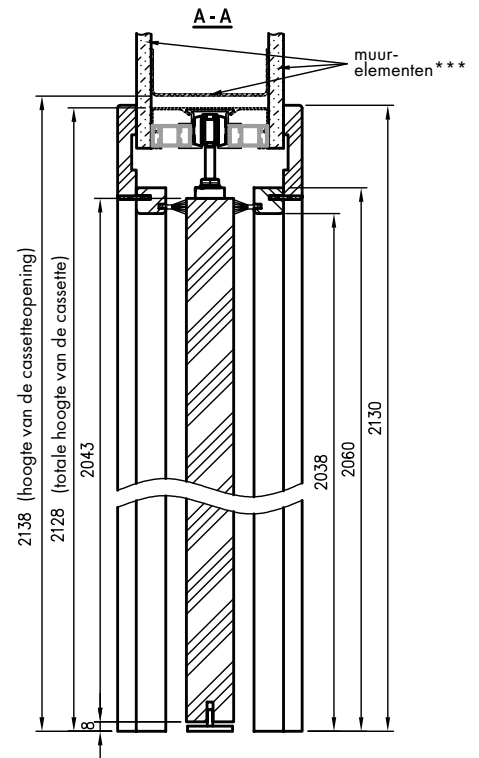

**PL**

Standaard PL

**SK**

Standaard SK



goud

goudsatijn

chroom

satijn chroom

zwart



haakslot met sleutel en ronde handgreep

haakslot met sleutel en ovale handgreep

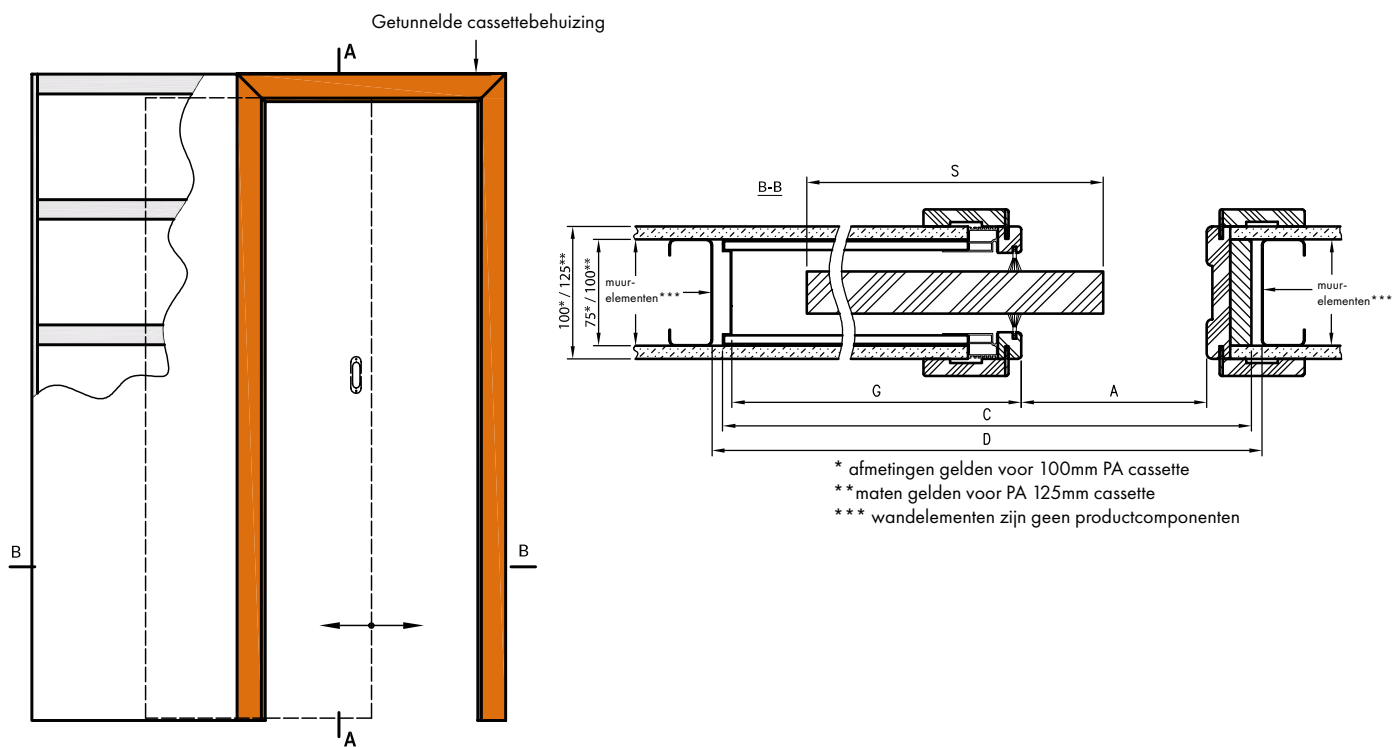

## ACCESSOIRES

Rond handvat 1 st. Ovaal handvat 1 st.

Haakslot met sleutel en twee ronde of ovale handgrepen.

WC-haakslot met twee ronde of ovale handgrepen.

Haakslot met patentinzel, met twee ronde handgrepen.

Een set handgrepen per raam bestaat uit 2 stuks.

Bovendien kunnen vleugels met sloten en paneelvleugels met beglazing of panelen niet worden gebruikt met PA 100 mm cassettes.

	A	S	C	D	G
"60"	600	644	1310	1330	656
"70"	700	744	1510	153	756
"80"	800	844	1710	1730	856
"90"	900	944	1910	1930	956
"100"	1000	1044	2110	2130	1056

A - breedte van de opening in de muur

S - vleugelbreedte

C - totale cassettebreedte

D - breedte van de cassetteopening

G - diepte van afgewerkte cassette

Vleugelbreedte: enkele vleugel "60"÷"100".

# TECHNISCHE INFORMATIE

DRE DEUREN

## AFDEKBANDEN

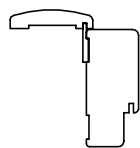
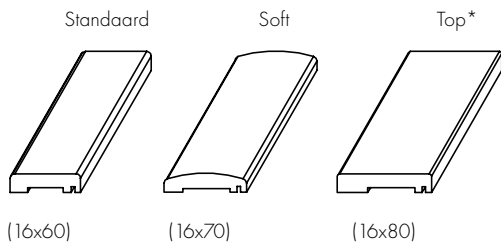

Aansluiting van de band aan het frame

**Inhoud van de set** (per zijde van de deur):  
horizontale en twee verticale banden, plastic clips, deuvels en klemmen.

Maskeerbanden zijn verpakt in een kartonnen doos.

## KWART RONDE

De kwart ronde wordt gebruikt om de haakse verbinding tussen de muur en het kozijn te maskeren.



16x16x2200 mm



SOFT  
11x18x2200 mm

## VENTILATIEROOSTERS

De deur kan worden voorzien van een kunststof badkamerventilatioerooster, verkrijgbaar in de kleuren wit, beige, calvados, bruin, zilver, crème, grijs, zwart en essen (behalve voor kader-, schuif- en ENTER-deuren) of aluminium.



Plastic ventilatioerooster



Aluminium ventilatioerooster

## VENTILATIE ONDERSNIJDING

In alle collecties (behalve ENTER, sliding) kan op verzoek een ventilatie-ondersnijding worden voorzien.



## SCHARNIERKAPPEN

Plastic doppen geschikt voor scharnieren met een diameter van 13,5.



(set van 2 stuks per 1 scharnier)



# AFMETINGEN VAN DE VLEUGELS EN SCHARNIERPOSITIES

Beglaasde vleugels

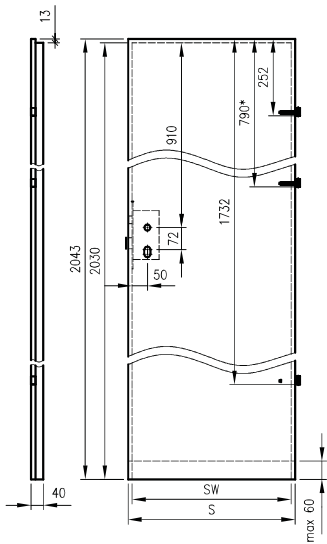

Beglaasde vleugels  
Standard 10, Modern, Plus

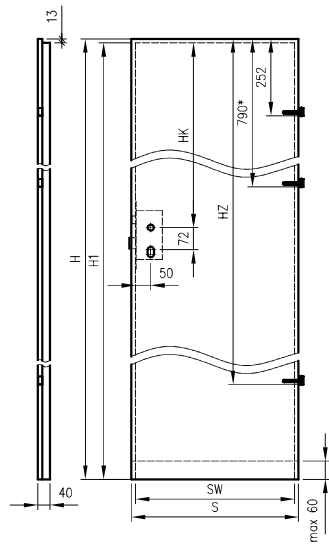

Beglaasde vleugels Sara Eco 2  
Standaard 202X

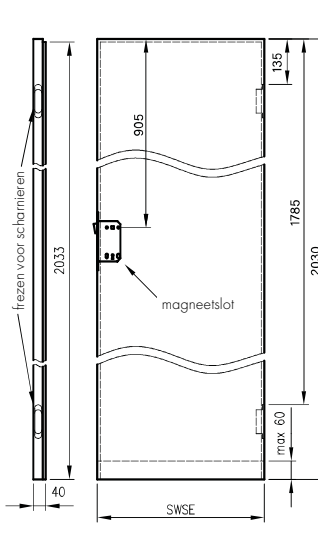

Draivleugels zonder spanning

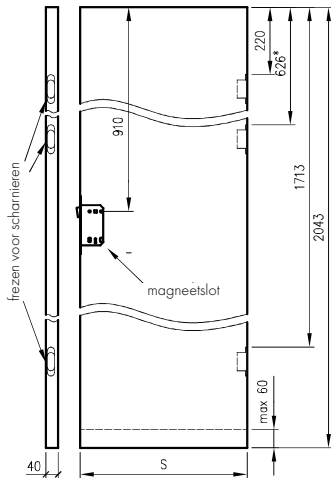

Deurblad vrij:  
Standard 10, Modern, Plus

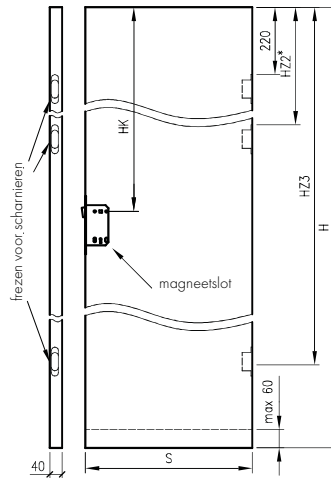

Sara Eco 2 deurbladen  
zonder korting in standaard 202X

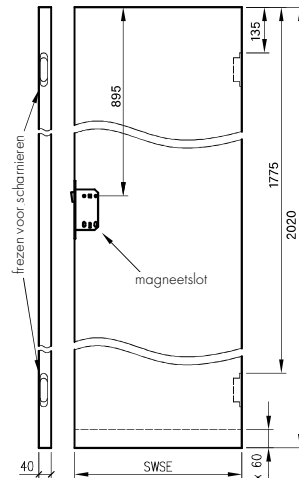

Schuiframen voor:  
- PA frame cassettes  
- SPAZIO CD systemen  
- wandsystemen

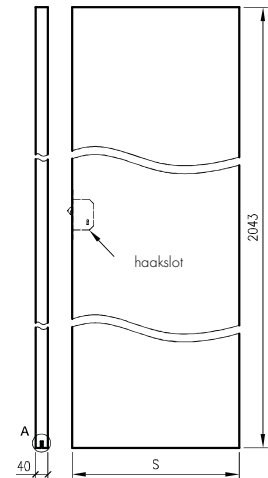

\*indien aanwezig

**ATTENTIE:** magneetsloten in twee afstandsvarianten:  
85mm voor een gepatenteerde insert of 90mm voor een standaard sleutel en WC.

A - geleid  
frezen

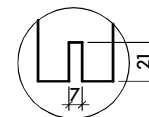

A - leidend profiel  
in VETRO A, B, D

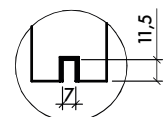

# VLEUGELAFMETINGEN

IN 4 HOOGTEVARIANTEN

DEURBREEDTE	S	SW	SWSE
"60"	644	618	620
"70"	744	718	720
"80"	844	818	820
"90"	944	918	920
"90E" ENTER/AKUSTIK	948	922	-
"100"	1044	1018	1020
"110"*	1144	1118	-

S - totale breedte van het blad

SW - rabatbreedte (geldt voor rabatvleugels)

SWSE - vleugelbreedte Sara Eco 2

H	H1	HK	HZ	HZ2	HZ3
1983	1970	850	1672	606	1653
2043	2030	910	1732	626	1713
2110	2097	977	1799	647	1780
2240	2227	1107	1929	691	1910

(geldt zowel voor STANDARD 10 vleugels als voor MODERN en PLUS collecties)

H - totale hoogte van het blad

H1 - sponninghoogte van de vleugel

HK - afstand van de bovenste raamsponning tot de as van de handgreep

HZ - afstand van de bovenrand van de vleugel tot het bevestigingspunt derde scharnier

## VLEES HOOGTE

2043 mm - totale hoogte van sponningen en niet-sponningen

2030 mm - sponninghoogte van rabatvleugels (2020 voor Sara Eco 2 rabatvleugels,

2055 mm - totale hoogte van vleugels met omgekeerde sponning

1983, 2043, 2110, 2240 mm - totaal mogelijke vleugelhoogten STANDARD 10 alsook MODERN en PLUS collecties (1970, 2030, 2097, 2227 mm - gemeten op sponning)

### VLEUGELVERKORTING

Het is mogelijk de vleugels zelf in te korten, met maximaal 60 mm (VETRO-vleugels, alle collecties in schuifversie, passieve vleugels en vleugels met een valafdichting kunnen niet worden ingekort).

### DREMPELWAARDEN

Standaard spleethoogte tussen raam en afgewerkte vloer is 8 mm

### OPMERKINGEN OVER SCHARNIEREN

In sponningvleugels: kozijn, ingang (Enter Akustik) en andere collecties met een breedte van minimaal "90"3 worden inschroefscharnieren  $\varnothing$  13,5 mm gemonteerd. Voor alle andere sponningen kan gekozen worden uit 2 of 3 scharnieren.

Kiepluze vleugels hebben gefreesde uitsparingen voor 2 of 3 verzonken scharnieren, die samen met het kozijn zijn verpakt.

Sara Eco 2 sponningen en niet-sponningen hebben gefreesde uitsparingen voor verzonken scharnieren, die samen met het kozijn worden verpakt.

De omgekeerde sponningvleugels hebben gefreesde uitsparingen voor 2 verzonken scharnieren, die samen met het kozijn zijn verpakt.

Type schuifraam	Dikte van de vleugel	Verhouding in de vleugel (w0/z0)	Aanbevolen** insteekmaat (W/Z)	Geldt voor inzetstuk met knop	
				Inzetstuk met knop aan de binnenkant (W/Z)	Inzetstuk met knop aan de binnenkant (W/Z)
Beglaasde vleugels	40	14/26	25/40 26/36 26/41 30/40	25G/40 26G/36 26G/41 30G/40	25/40G 26/36G 26/41G 30/40G
Beglaasde vleugels Sara Eco 2	40	24/16	35/30 36/26 36/31 40/30	35G/30 36G/26 36G/31 40G/30	35/30G 36/26G 36/31G 40/30G
Deurblad vrij	40	20/20	31/31 30/30 35/35	31G/31 30G/30 35G/35	
Deurblad vrij Sara Eco 2	40	16/24	30/35 26/36 31/36 30/40	30G/35 26G/36 31G/36 30G/40	30/35G 26/36G 31/36G 30/40G
Raam met omgekeerde sponning	40	27/13	40/25 41/26	40G/25 41G/26	40/25G 41/26G

\* Inzetstukken zijn draaibaar - d.w.z. 25/40 = 40/25, 26G/36 = 36/26G

\*\* Aanbevolen afmeting uitgaande van een 10 mm dikke deurplaat en een inzetstuk dat niet meer dan 5 mm boven de plaat uitsteekt.

Dimensionering van de slotcilinder

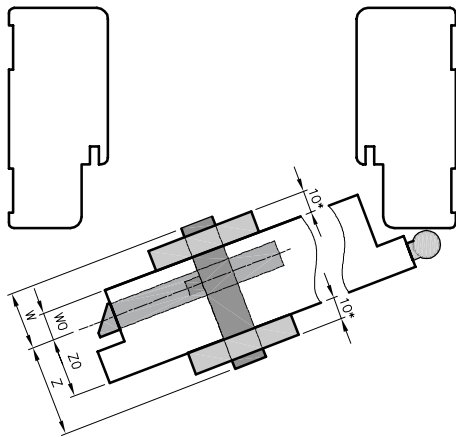

Selectie van de grootte van het inzetstuk met knop

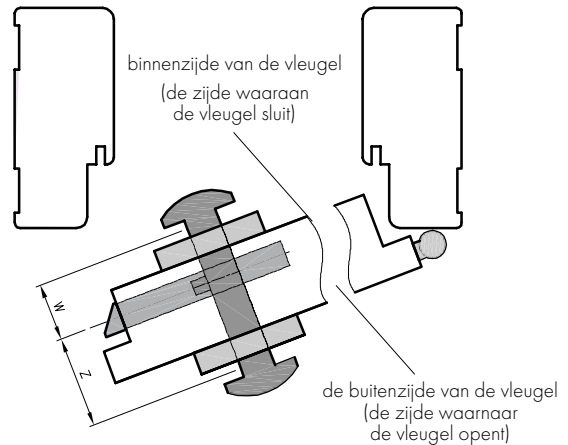

### Wij berekenen de binnenzoolmaat aan de hand van de formule:

$W0 + \text{teken dikte} + 2 \div 3 \text{mm} / Z0 + \text{teken dikte} + 2 \div 3 \text{mm}$  waarbij:

W0 en Z0 - de waarden staan in bovenstaande tabel

dikte van het bord - meten (de tabel gaat ervan uit dat het bord 10 mm dik is)

Het kiezen van een inzetstuk met een knop - als u achteraf een knop wilt monteren:

- de binnenkant van het blad - het knopsymbool moet naast de afmeting staan "W" (zie 5e kolom in tabel)
- de buitenkant van het blad - het knopsymbool moet naast de afmeting staan "Z" (zie 6e kolom in tabel)

# VLEUGELS MET ENKELE SPONNING

WIJ BIEDEN VLEUGELS: RECHTS, LINKS

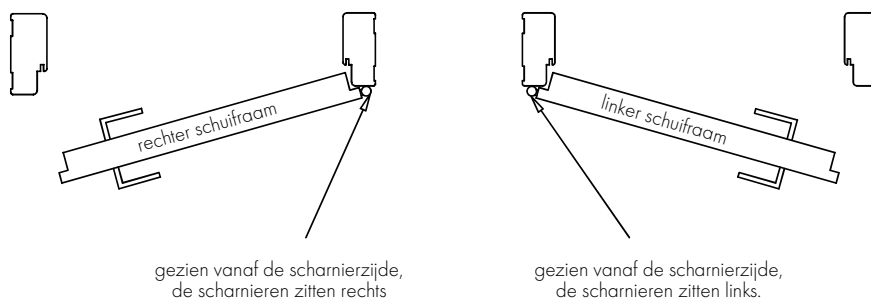

## DUBBELE SPONNINGVLEUGELS

Wij bieden dubbele vleugels aan: rechts - waarbij de rechter vleugel actief is en de linker passief, en dubbel links - waarbij de linker vleugel actief is en de rechter passief.

De actieve vleugel heeft standaard een sponning en een slot. Bij dubbele deuren is de rand vanaf de zijde waar zich het slot bevindt bij de actieve vleugel en vanaf de zijde waar zich de vangplaat bevindt altijd een rechte rand. De passieve vleugel daarentegen heeft standaard een "tegenbalk" en een vangplaat en "kraagstuk".

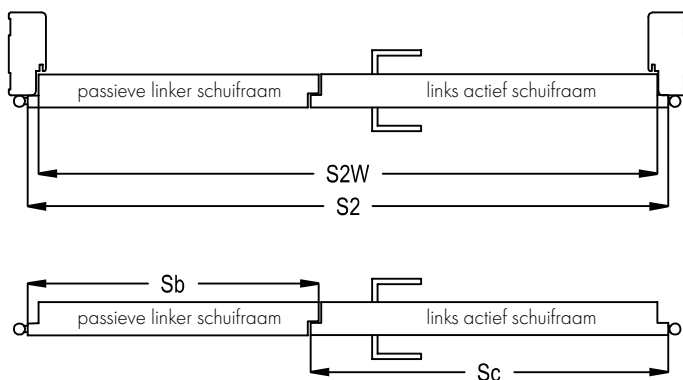

Alleen kozijnen uit onze productie zijn geschikt voor dubbele deuren, daarom adviseren wij deuren in sets te kopen. Een DRE-set bestaat uit 2 deurbladen en een deurkozijn.

Afmeting symbool	afmetingen in [mm]		
	S2	S2W	combinatie* Sc+Sb
"120"	1278	1252	644+644
"130"	1378	1352	744+644; 644+744
"140"	1478	1452	844+644; 744+744; 644+844
"150"	1578	1552	944+644; 844+744; 744+844; 644+944
"160"	1678	1652	944+644; 844+744; 844+844; 744+944; 644+1044
"170"	1778	1752	1044+744; 944+844; 844+944; 744+1044
"180"	1878	1852	1044+844; 944+944; 844+1044
"190"	1978	1952	1044+944; 944+1044
"200"	2078	2052	1044+1044

\*combinatie - mogelijke combinaties van bladbreedtes actief (Sc) en passief (Sb)

$$\boxed{\text{prijs van dubbele deuren}} = \boxed{\text{schuifraam prijs} \times 2} + \boxed{\text{frameprijs}}$$

# DEURVLEUGELS-SCHUIFDEUREN

WIJ BIEDEN VLEUGELS AAN: RECHTS, LINKS EN IN HET MIDDEN (VLEUGEL ZONDER SLOT EN HANDGREEP)

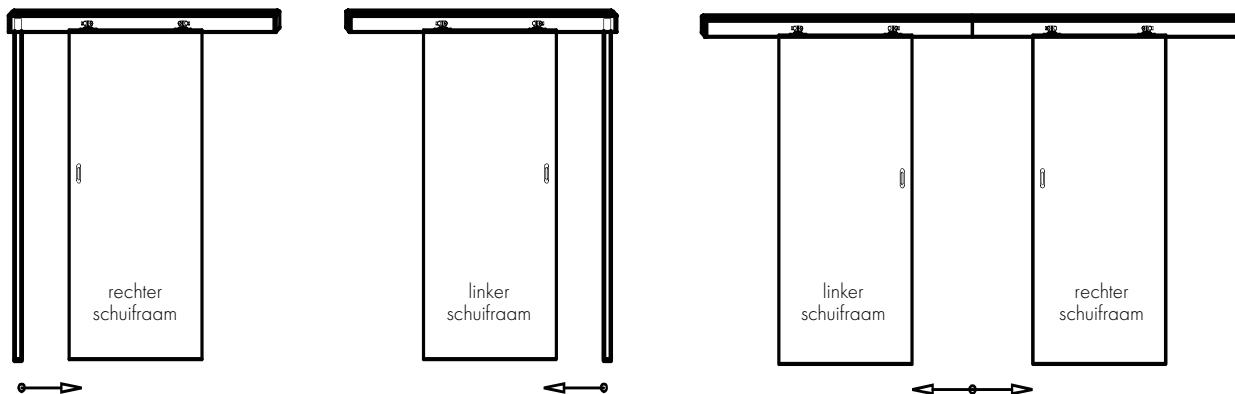

als het actieve raam een slot heeft, heeft het niet-actieve raam een vangplaatje

# VLEUGELS MET ENKELE SPONNING

WIJ BIEDEN VLEUGELS: RECHTS, LINKS

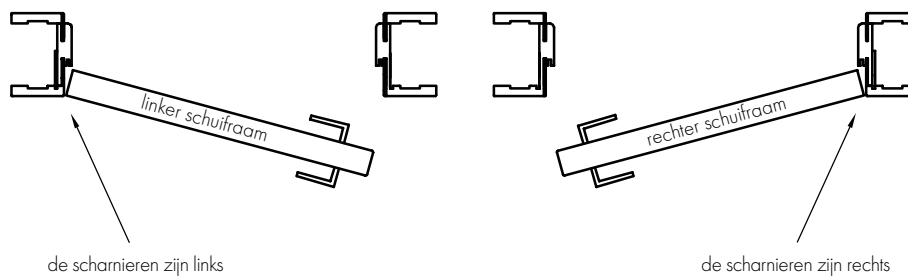

Kijkend vanaf de kant van de kamer waar de deur op uitkomt

# DUBBELE SPONNINGVLEUGELS

WIJ BIEDEN VLEUGELS AAN: RECHTS, LINKS EN IN HET MIDDEN (VLEUGEL ZONDER SLOT EN HANDGREEP)

Wij bieden dubbele vleugels aan: rechts - waarbij de rechter vleugel actief is en de linker passief, en dubbel links - waarbij de linker vleugel actief is en de rechter passief.

De actieve vleugel heeft standaard een slot, terwijl de passieve vleugel een sluitplaat en een "scantling" heeft.

\* Voor dubbele deuren zonder sponning kunnen de volgende accessoires worden gekocht  
30 mm brede plint

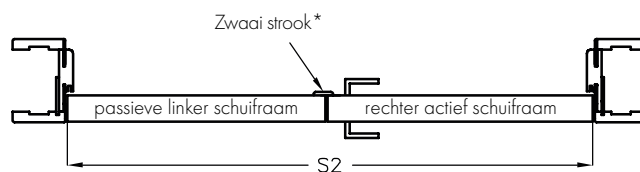

prijs van dubbele deuren	=	schuifraam prijs x2	+	frameprijs
--------------------------	---	---------------------	---	------------

Afmeting symbol	afmetingen in [mm]	
	S2	combinatie * Sc+Sb
"120"	1291	644+644
"130"	1391	744+644; 644+744
"140"	1491	844+644; 744+744; 644+844
"150"	1591	944+644; 844+744; 744+844; 644+944
"160"	1691	944+644; 844+744; 844+844; 744+944; 644+1044
"170"	1791	1044+744; 944+844; 844+944; 744+1044
"180"	1891	1044+844; 944+944; 844+1044

\*combinatie - mogelijke combinaties van bladbreedtes  
actief (Sc) en passief (Sb)

# PANEEL SCHUIFRAAM ONTWERP

Deurbladkozijn van naaldhout of MDF

Vulling: "honingraat" stabiliserende inzet (A), spaanplaat (B) en in brandwerende deuren:

Spaanplaat

3 mm HDF buitenplaat of 4 mm HDF buitenplaat (EnterAcoustic)

Rechte rand of zonder sponning

De buitenste bladpanelen zijn verfijnd:

- DRE-Cell decor collectie - decoratieve folie op basis van polypropyleen
- in 3D-folie - 3D-folie op een decoratieve papieren ondergrond
- in CPL laminaat - met 0,15 - 0,2 mm of 0,7 mm dik CPL laminaat

## ONTWERP VAN DE RAAMVLEUGEL

(NIET VAN TOEPASSING OP VETRO A, B, C, D COLLECTIES)

De bladstructuur van het frame bestaat volledig uit houten panelen:

verticale houten paneellijsten - 40 mm

horizontale buitenkaders - 35 mm

horizontale binnenkaders:

- panelen op houtbasis - 22 mm in Auri vleugels,
- panelen op houtbasis - 35 mm in Estra vleugels.

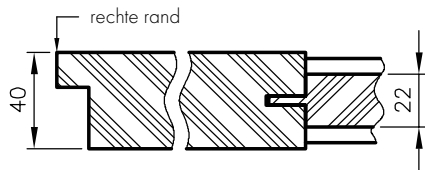

# ANDERE TECHNISCHE INFORMATIE

1. Bij standaard afmetingen van raam en kozijn is de opening tussen de "afgewerkte" vloer en de onderrand van het raam 8 mm.

2. Alvorens schrijnwerk te kopen en te installeren, is het belangrijk na te gaan of het gekozen type schrijnwerk voldoet aan de eisen van het technisch ontwerp dat voor het project is opgesteld, en er met name voor te zorgen dat de constructie van de wanden van de en plafonds maakt de installatie mogelijk van schrijnwerk met de in onderstaande tabel vermelde gewichten:

	Deurvleugels		Kozijnen		Andere producten	
	intraclient	invoer	verstelbare	eenvoudig	verstelbare tunnel	schuifstelsysteem
<b>Gewicht max.</b>	50 kg *	50 kg *	40 kg	20 kg	40 kg	20 kg

\* maximaal gewicht van 1 blad

3. Het blad is verpakt in krimpfolie en de randen zijn extra beschermd met polystyreen of kartonnen inzetstukken.

## VENTILATIEOPENINGEN

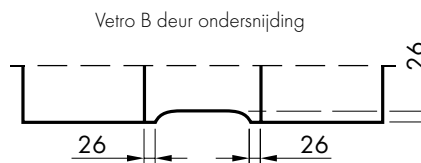
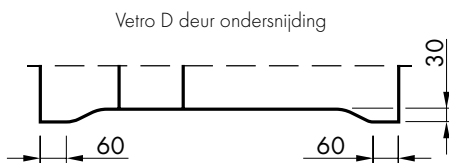
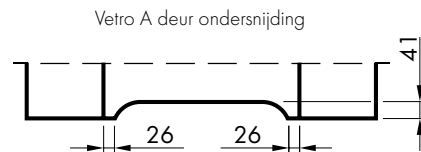
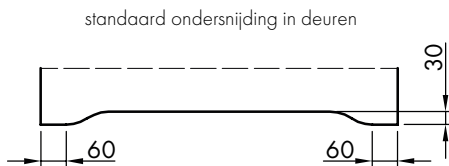



# RECHTE FRAMES

REVIEW

## ONTWERP

Recht frame van hoogwaardige houtpanelen en bekleed met milieuvriendelijke, houtnerf decoratieve folie DRE-Cell, een 3D-folie, met 0,15 - 0,2 mm CPL laminaat, Finish folie of gelakt.

Het frame heeft een vaste breedte van 100 mm.

## TOEPASSING

Het rechte frame is van toepassing op deuren:

- ENTER ingang deur (voorzien van 3 scharnieren  $\varnothing$  13,5 mm en extra bovenste scharnier)
- andere sponningdeuren (met 2 of 3 scharnieren  $\varnothing$  13,5 mm, 3 scharnieren voor kader- en paneeldeuren "90" breedte en breder)

Wij gebruiken afplakband voor het rechte en het rechte SOFT frame.

## INHOUD VAN DE SET

Hoofdbalk (horizontale en twee verticale elementen), deurdichting, set scharnieren, set elementen voor de montage van het frame volgens de bijgevoegde instructies. De frames zijn verpakt in kartonnen dozen.

OP PROFIEL

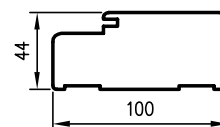

OP ZACHT PROFIEL

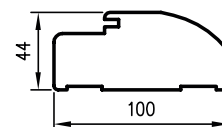

VERTICALE DOORSNEDE OP VOOR SPONNINGDEUREN

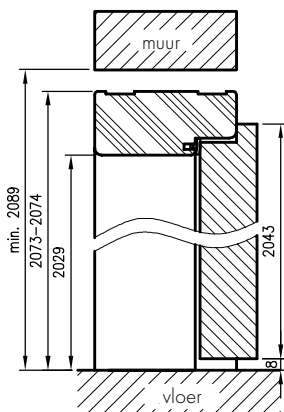

VERTICALE SECTIE OP VOOR GLAZEN DEUREN

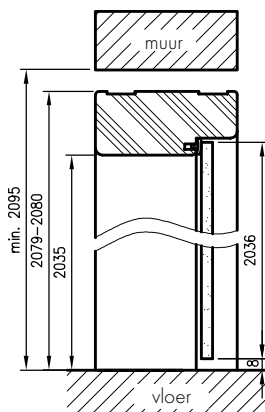

HORIZONTALE SECTIE OP

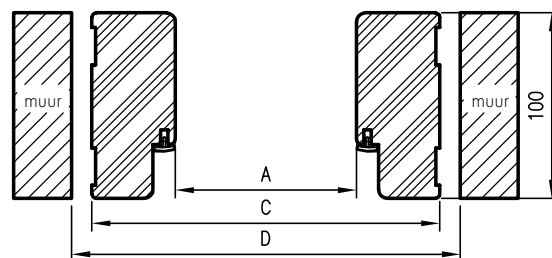

## OPTIES TEGEN MEERPRIJS

- ENTER deurkozijn (met espagnoletslot)
- Frame voor dubbele deuren

Voor enkele deuren\*

	A	C	D
"60"	600	688	712
"70"	700	788	812
"80"	800	888	912
"90"	900	988	1012
"90E"	904	992	1016
"100"	1000	1000	1112

Voor dubbele deuren

	A	C	D
"120"	1235	1323	1347
"130"	1335	1423	1447
"140"	1435	1523	1547
"150"	1535	1623	1647
"160"	1635	1723	1747
"170"	1735	1823	1847
"180"	1835	1923	1947
"190"	1935	2023	2047
"200"	2035	2123	2147

# RECHTE FRAMES

## SEALING

### ONTWERP

Het rechte, sponningvrije frame is gemaakt van hoogwaardige houtplaten en bekleed met ecologische, houtachtige decoratieve folie DRE-Cell, 3D-folie, CPL 0,15 - 0,2 mm laminaat of gelakt.

Het frame heeft een vaste breedte van 100 mm.

### TOEPASSING

Het rechte kortingvrije frame is van toepassing op alle DRE-collecties in de kortingvrije kantelversie.

### INHOUD VAN DE SET

Hoofdbalk (horizontale en twee verticale elementen), deurdichting, set scharnieren, set elementen voor de montage van het frame volgens de bijgevoegde instructies. De frames zijn verpakt in kartonnen dozen.

Profil OPB

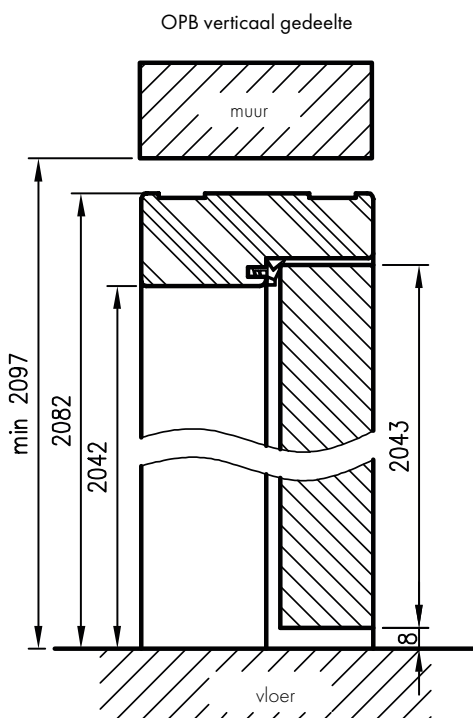
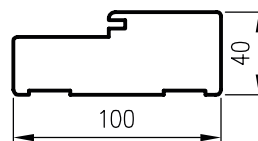

Horizontale doorsnede van de RDF

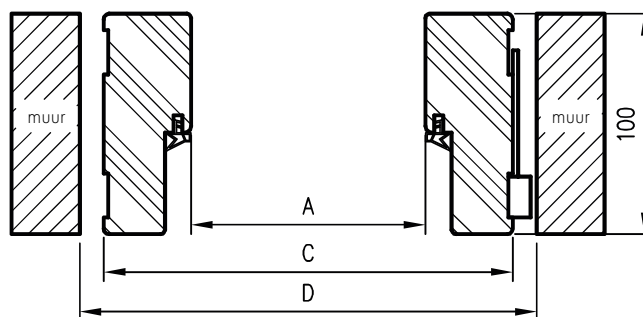

Voor enkele deuren

	A	C	D
"60"	627	707	730
"70"	727	807	830
"80"	827	907	930
"90"	927	1007	1030
"100"	1027	1107	1130

Voor dubbele deuren

	A	C	D
"120"	1274	1354	1380
"130"	1374	1454	1480
"140"	1474	1554	1580
"150"	1574	1654	1680
"160"	1674	1754	1780
"170"	1774	1854	1880
"180"	1874	1954	1980

Prijzen zijn inclusief 2 scharnieren met bevestigingsplaten.

- Prijs deurkozijn voor dubbele deuren (meerprijs bij gebruik van 3 scharnieren)

- Toeslag voor derde scharnier Estetic 80

# VERSTELBARE FRAMES

MET HOEK T80 OF T63

## ONTWERP

Het verstelbare frame met T80 of T63 hoekbeugels is voorzien van met kleine afrondingsstralen van het dwarsprofiel. Het is gemaakt van hoogwaardig plaatmateriaal op houtbasis. Aan de displayzijde is het geheel bekleed met DRE-Cell Decor houtnerffolie, 3D-folie, CPL 0,15 - 0,2 mm laminaat of gelakt\*\*.

Door zijn ontwerp kan het worden gebruikt voor muren van 60 - 320 mm dik.

\*\* Om de hoge kwaliteit van geschilderde deurkozijnen te waarborgen, worden zij vóór het schilderen bedekt met een speciaal materiaal als uniforme grondlaag.

## TOEPASSING

Het verstelbare frame is van toepassing op:

- Deuren voor gekoppelde deuren en glazen deuren (ORC)
- Toegangsdeur ENTER (incl. 3 scharnieren  $\varnothing$  13, 5 mm, extra sluiting)

## INHOUD VAN DE SET

Hoofdbalk (horizontale en twee verticale elementen, inclusief afdekelementen), deurdichting, set scharnieren, set elementen om het frame te monteren volgens de bijgevoegde instructies.

De frames zijn verpakt in kartonnen dozen.

Alle kozijnen voor de kozijn deurcollectie, evenals 90 en bredere kozijnen moet worden voorzien van 3 scharnieren.

OR/ORC sectie met hoek. T63

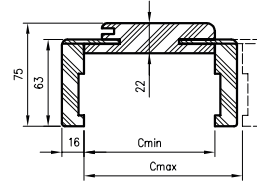

OR/ORC sectie met hoek. T80

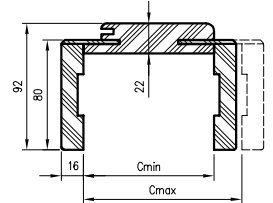

Horizontale doorsnede OR/ORC

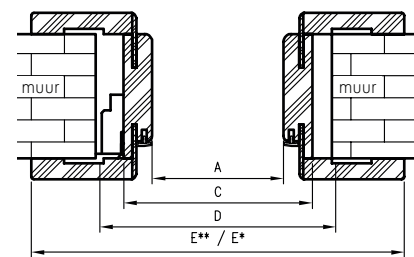

D - vereiste breedte van de muuropening

Verticale doorsnede van sponningdeur met OR

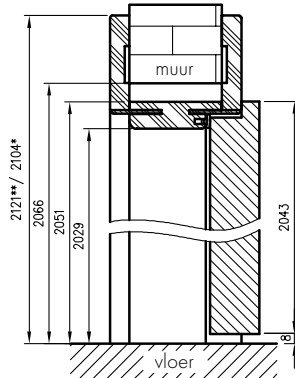

Prijs deurkozijn voor dubbele deuren: +30%

\*\*\* Het 060-075 metselwerkframe heeft een ondiepere spiebaan aan de kant van de bewegbare hoek, u moet de veren van deze hoeken zelf inkrorten bij de montage.

Dikte van metselwerk	
Cmin	Cmax
65***	75
75	95
95	115
120	140
140	160
160	180
180	200
200	220
220	240
240	260
260	280
280	300
300	320

Voor enkele deuren

	A	C	D	E**	E*
"60"	602	646	680	786	752
"70"	702	746	780	886	852
"80"	802	846	880	986	952
"90"	902	946	980	1086	1052
"100"	1002	1046	1080	1086	1152

Voor dubbele deuren

	A	C	D	E**	E*
100d	1035	1079	1115	1219	1185
110d	1135	1179	1215	1319	1285
120	1235	1279	1315	1419	1385
130	1335	1379	1415	1519	1485
140	1435	1479	1515	1619	1585
150	1535	1579	1615	1719	1685
160	1635	1679	1715	1819	1785
170	1735	1779	1815	1919	1885
180	1835	1879	1915	2019	1985
190	1935	1979	2015	2119	2085
200	2035	2079	2115	2219	2185

# VERSTELBARE FRAMES

MET VARIABELE HOOGTES MET HOEKSTEUN T80

## TOEPASSING

Het variabel in hoogte verstelbare kozijn met T80 hoeksteun kan worden gebruikt voor Standard 10, Modern, Plus rabatvleugels in drie extra vleugelhoogtes: 1983 mm, 2110 mm en 2240 mm.

## INHOUD VAN DE SET

Hoofdbalk (horizontale en twee verticale elementen, inclusief afdekelementen), deurdichting, set scharnieren, set elementen om het frame te monteren volgens de bijgevoegde instructies.

OF sectie met hoek. T80

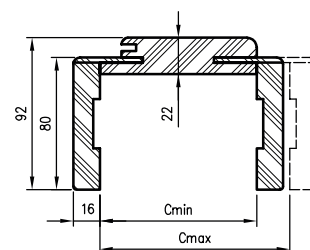

Verticale doorsnede OF

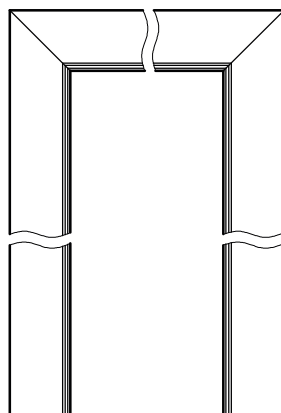
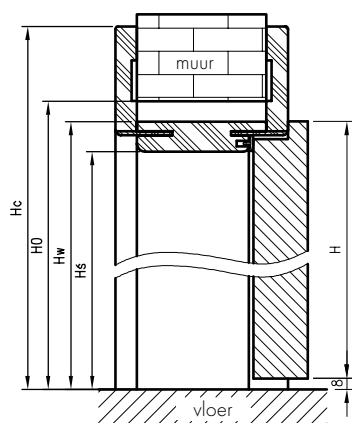

Horizontale doorsnede OF

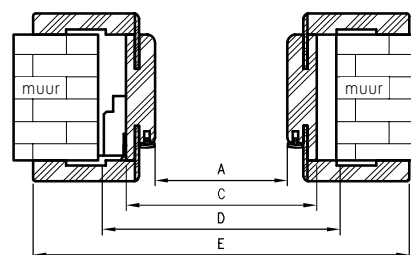

D - vereiste breedte van de muuropening

H - bladhoogte

H0 - vereiste hoogte van gemetselde opening

H	Hs	Hw	H0	Hc
1983	1969	1991	2006	2061
2110	2096	2118	2133	2188
2240	2226	2248	2263	2318

Voor enkele deuren

	A	C	D	E
"60"	602	646	680	786
"70"	702	746	780	886
"80"	802	846	880	986
"90"	902	946	980	1086
"100"	1002	1046	1080	1186

Voor dubbele deuren

	A	C	D	E
"120"	1235	1279	1315	1419
"130"	1335	1379	1415	1519
"140"	1435	1479	1515	1619
"150"	1535	1579	1615	1719
"160"	1635	1679	1715	1819
"170"	1735	1779	1815	1919
"180"	1835	1879	1915	2019
"190"	1935	1979	2015	2119
"200"	2035	2079	2115	2219

# VERSTELBARE FRAMES

## SEALING

### ONTWERP

Het niet-bladige verstelbare frame is gemaakt van hoogwaardig plaatmateriaal op houtbasis. Aan de displayzijde is het geheel bekleed met DRE-Cell Decor houtnerffolie, 3D-folie, CPL-laminaat of gelakt\*\*.

Het ontwerp is aangepast aan een bladdikte van 40 mm en laat toe het te gebruiken voor muren van 75 - 320 mm dik. In wit mat, zwart mat 2, wit gelakt UV acryl, witte den, zand eik, Poolse eik 3D, 90° balkverbindingshoek mogelijk.

\*\* Om de hoge kwaliteit van geschilderde en gelakte deurkozijnen te waarborgen, worden zij vóór het schilderen of lakken bedekt met een speciaal materiaal als uniforme grondlaag.

### TOEPASSING

Het Estetic 80 scharnierloos verstelbaar frame is toepasbaar op alle DRE collecties in de swingless versie met Estetic 80 scharnieren.

### INHOUD VAN DE SET

Hoofdbalk (horizontale en twee verticale elementen) inclusief een brede hoekbeugel (80 mm) met kleine radius afgerond dwarsprofiel (R2), deurafdichting, set scharnieren, set elementen om het frame te monteren volgens de bijgevoegde instructies. De frames zijn verpakt in kartonnen dozen.

Doorsnede ORB 095-300

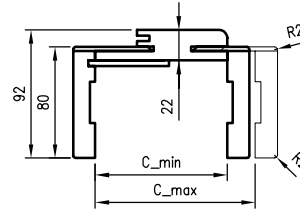

Doorsnede ORB 075

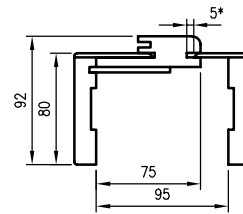

\* Het 075-095 frame heeft een andere doorsnede, voor wanddiktes van 75-89 mm zal het nodig zijn de tong van de beweegbare beugel zelf in te korten.

### Dikte van metselwerk

Cmin	Cmax
75	95
95	115
120	140
140	160
160	180
180	200
200	220
220	240
240	260
260	280
280	300
300	320

ORB 45° aansluiting

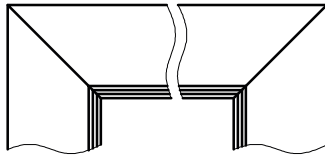

ORB aansluiting op 90°\*\*

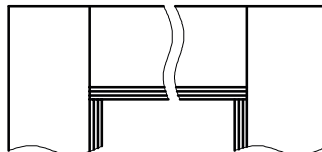

\*\* 90° aansluiting beschikbaar in wit mat, zwart mat 2, wit gelakt, UV acryl, wit grenen, zand eiken, Poolse eiken 3D, wit lak, zwart lak en decors uit de collecties LUX en WOOD.

Horizontale doorsnedelste ORB

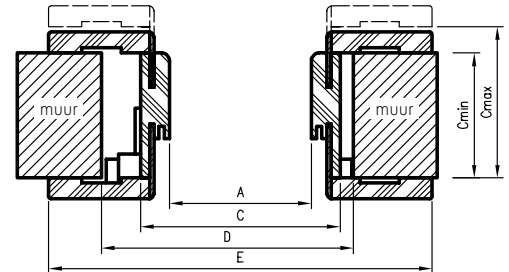

D – vereiste breedte van muuropening

Verticale doorsnede van spanningsvrije deuren in ORB

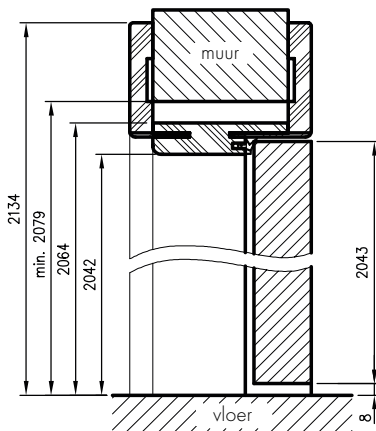

Voor enkele deuren

	A	C	D	E
"60"	627	671	711	811
"70"	727	771	811	911
"80"	827	871	911	1011
"90"	927	971	1011	1111
"100"	1027	1071	1111	1211

Prijzen zijn inclusief 2 scharnieren met bevestigingsplaten.

- Prijs deurkozijn voor dubbele deuren: (bij gebruik van 3 scharnieren Estetic 80 extra toeslag)

- Toeslag voor derde scharnier Estetic 80

- Meerprijs voor 90o verbindingshoek in wit mat, zwart mat 2, witte UV acryllak, wit grenen, zand eiken, 3D Poolse eiken.

Voor dubbele deuren

	A	C	D	E
"120"	1274	1318	1378	1458
"130"	1374	1418	1478	1558
"140"	1474	1518	1578	1658
"150"	1574	1618	1678	1758
"160"	1674	1718	1778	1858
"170"	1774	1818	1878	1958
"180"	1874	1918	1978	2058

# VERSTELBARE FRAMES

NIET-AANGRENZEND MET VARIABLE HOOGTE

## TOEPASSING

Het verstelbare inbouwraam met variabele hoogte kan worden gebruikt voor vlakke vleugels Standaard 10, Modern, Plus in drie extra vleugelhoogtes: 1983 mm, 2110 mm en 2240 mm.

## INHOUD VAN DE SET

Hoofdbalk (horizontale en twee verticale elementen, inclusief afdekelementen), deur-dichting, set scharnieren, set elementen om het frame te monteren volgens de bijgevoegde instructies.

De frames zijn verpakt in kartonnen dozen.

Alle deurkozijnen in 3 extra hoogte-opties kunnen worden uitgerust met 2 of 3 scharnieren.

**\*ATTENTIE:** het 075-095 frame heeft een andere doorsnede, voor een wanddikte van 75-89 mm zal het nodig zijn de tong van de beweegbare hoekbeugel zelf in te korten.

Doorsnede ORB 095-300

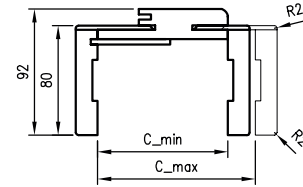

Doorsnede ORB 075

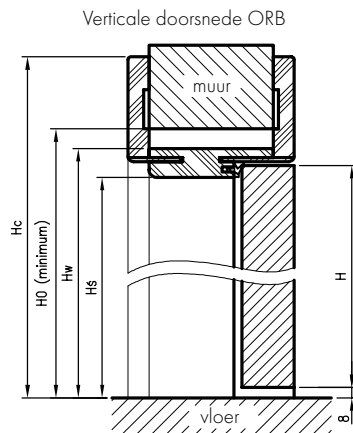
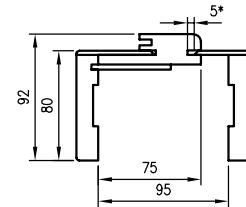

Horizontaal gedeelte ORB

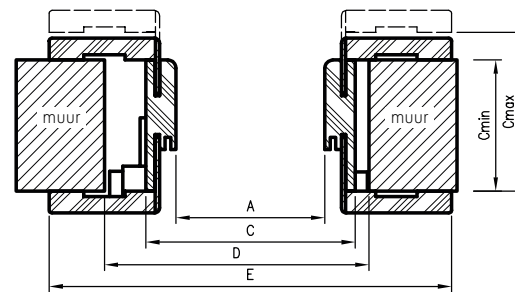

### Dikte van metselwerk

Cmin	Cmax
75	95
95	115
120	140
140	160
160	180
180	200
200	220
220	240
240	260
260	280
280	300
300	320

H	Hs	Hw	H0	Hc
1983	1982	2004	2019	2074
2110	2109	2131	2146	2201
2240	2239	2261	2276	2331

H0 - vereiste hoogte van gemetselde opening

Voor enkele deuren

	A	C	D	E
"60"	627	671	771	811
"70"	727	771	811	911
"80"	827	871	911	1011
"90"	927	971	1011	1111
"100"	1027	1071	1111	1211

Voor dubbele deuren

	A	C	D	E
"120"	1274	1318	1378	1458
"130"	1374	1418	1478	1558
"140"	1474	1518	1578	1658
"150"	1574	1618	1678	1758
"160"	1674	1718	1778	1858
"170"	1774	1818	1878	1958
"180"	1874	1918	1978	2058

D - vereiste breedte van de muuropening

Prijzen zijn inclusief 2 scharnieren met bevestigingsplaten.

- Prijs deurkozijn voor dubbele deuren: (bij gebruik van 3 scharnieren Estetic 80 extra toeslag)

- Toeslag voor derde scharnier Estetic 80

# VERSTELBARE FRAMES

VOOR OMGEKEERDE SPONNINGDEUREN

## ONTWERP

Het verstelbare frame met omgekeerde sponning is gemaakt van hoogwaardige ho-  
utplaat. De displayzijde is gelakt met de hoogste kwaliteit UV-acryllak. Om de hoge  
kwaliteit van de geschilderde deurlijsten te garanderen, worden ze vóór het schild-  
ren bedekt met een speciaal materiaal om een uniforme basis te verkrijgen. De con-  
structie is aangepast aan een bladdikte van 40 mm en maakt het mogelijk het te ge-  
bruiken voor muren van 90 - 290 mm dik.

## TOEPASSING

Het frame is van toepassing op deuren met omgekeerde sponning,  
uit de collecties: Uni, Binito, Fargo.

## INHOUD VAN DE SET

Hoofdbalk (horizontale en twee verticale elementen), hoekbalk T80 (horizontale  
en twee verticale elementen), deurafdichting, set van twee Estetic 1821 scharnieren,  
magnetische slotvanger, set van elementen om het frame te monteren volgens de bij-  
gevoegde instructies. De frames zijn verpakt in kartonnen dozen.

Voor enkele deuren

	A	C	D	E	F	S
"60"	625	694	724	885	834	644
"70"	725	794	824	985	934	744
"80"	825	894	924	1085	1034	844
"90"	925	994	1024	1185	1134	944
"100"	1025	1094	1124	1285	1234	1044

## DECOR



UV acryllak - RAL 9003

ecru - RAL 9001

latte - Flugger 4362, NCS S1505-Y50R

asgrijs - RAL 7035

Dikte van metselwerk	
Cmin	Cmax
90	110
110	130
130	150
150	170
170	190
190	210
210	230
230	250
250	270
270	290

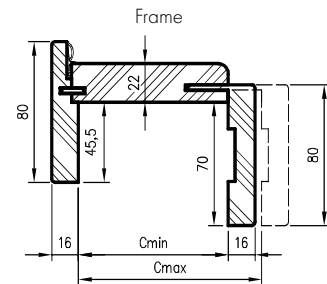

Horizontale doorsnede OF ORO

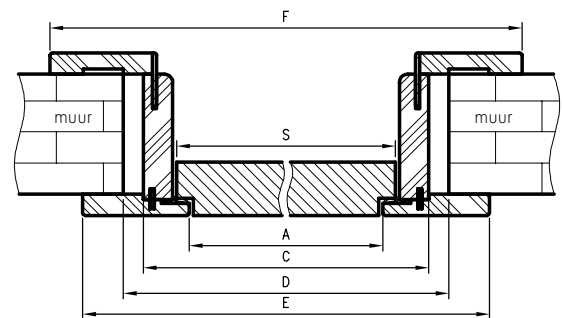

Verticale doorsnede ORO

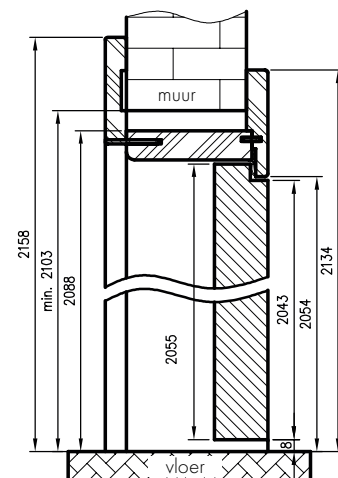

# VERSTELBARE TUNNEL

MET HOEK T63, T80

De verstelbare tunnel is een decoratieve wanddoorgangsbehuizing. Hij kan worden gebruikt als zelfstandige oplossing of als integraal onderdeel van het NT-wandschuifstelsel.

De verstelbare tunnel is een visueel vergelijkbaar product als het verstelbare frame, met enkele verschillen:

- geen mogelijkheid om scharnieren aan te brengen
- geen vangplaat
- geen frezen voor de pakking verschillende hoogte en overspanning van voor- en achterbeugels (E en F waarden in tabellen)

**Opties tegen meerprijs:** tunnel voor dubbele deuren.

**\* OPMERKING:** Om de hoge kwaliteit van de geschilderde tunnels te waarborgen, worden zij vóór het schilderen bedekt met een speciaal materiaal als uniforme primer.

TUN sectie met hoek. T80

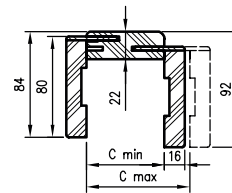

TUN sectie met hoek. T63

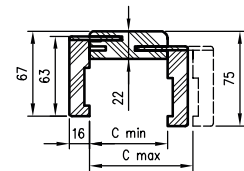

Doorsnede TUN

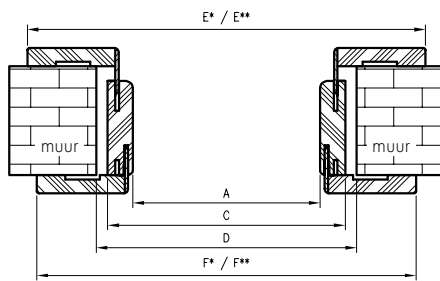

Verticale sectie van verstelbare tunnel met hoek. T80

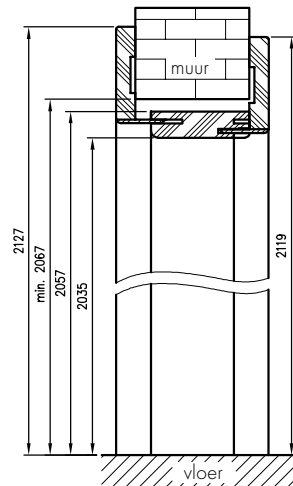

Verticale sectie van verstelbare tunnel met hoek. T63

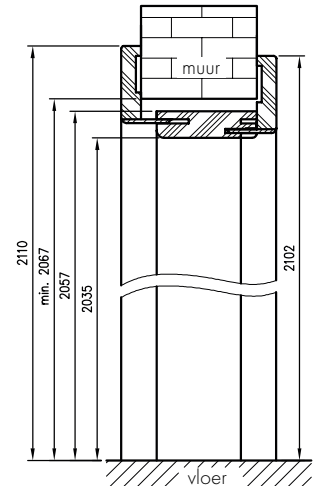

Symbol	60	70	80	90	100
A	602	702	802	902	1002
C	646	746	846	946	1046
D	664	764	864	964	1064
E*	752	852	952	1052	1152
E**	786	886	986	1086	1186
F*	736	836	936	1036	1136
F**	770	870	970	1070	1170

Symbol	120	130	140	150	160	170	180	190	200
A	1200	1300	1400	1500	1600	1700	1800	1900	2000
C	1244	1344	1444	1544	1644	1744	1844	1944	2044
D	1264	1364	1464	1564	1664	1764	1864	1964	2064
E*	1350	1450	1550	1650	1750	1850	1950	2050	2150
E**	1384	1484	1584	1684	1784	1884	1984	2084	2184
F*	1334	1434	1534	1634	1734	1834	1934	2034	2134
F**	1368	1468	1568	1668	1768	1868	1968	2068	2168

Dikte van het metselwerk

Cmin	Cmax
62	82
82	102
107	127
127	147
147	167
167	187
187	207
207	227
227	247
247	267
267	287
287	307





# SARA ECO 2

DEURSCHARNIEREN MET EN ZONDER DEURSCHARNIEREN - BINNENDEURSCHARNIEREN



SARA ECO 2, handgreep CARLO satijn

**PL**

Standaard PL

**SK**

Standaard SK

## BESCHIKBARE **OPLOSSINGEN**



## GAPLESS - OPENING NAAR BUITEN KORTING - OPENING NAAR BINNEN

Sara Eco 2 deuren zijn een innovatieve oplossing voor creatief interieurdesign, met onzichtbare deuren die de mogelijkheid bieden om het bladoppervlak in wandkleuren af te werken.

### SARA ECO 2 DEURS CONSTRUCTIE OMVAT

Aluminium frame, onzichtbaar na installatie, ingebouwd in het daglicht of behandeld met gipsplaat. Na metselwerkbehandeling is alleen de inkeping van het frame zichtbaar, voorbereid voor het schilderen, bijvoorbeeld in de kleur van de muren.

Deurblad zonder sponning in twee uitvoeringen:

- Brede bladoppervlakken worden gegrond en voorbereid voor het schilderen of behangen (bijvoorbeeld in dezelfde kleur als de muren). De randen van het blad zijn omrand om ze te kunnen schilderen. Schilderen moet zelf gebeuren of kies voor geschilderde decors.

- Brede bladoppervlakken gefineerd met folies uit de DRE-Cell, 3D of overschilderbare folies uit de groep geschilderde decors, bladranden gefineerd met foliekleurige randen (uitgezonderd antiek koper en oxide beton kleuren).

## SEALING

- Frame van naaldhout.
- Stopcontacten voor 3 of 4 ISTAR inbouwscharnieren.
- Honingraatvulling.
- Magnetisch wit of stalen slot voor gewone sleutel, badkamerslot, patentcilinder of economieslot.

### DRE-CELL DECOR

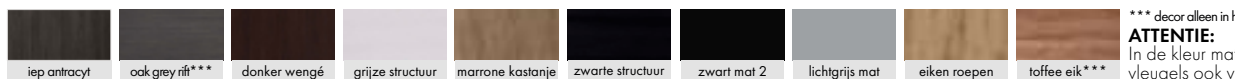
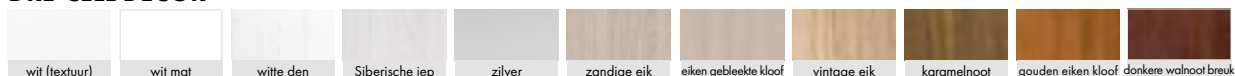

\*\*\* decor alleen in horizontale korrel  
**ATTENTIE:**  
In de kleur mat wit zijn de vleugels ook verkrijgbaar in een kieploze versie.

### 3D-DECOR



### DECOR



UV acryllak - RAL 9003  
ecru - RAL 9001  
latte - Flugger 4362, NCS S1505-Y50R  
asgrijs - RAL 7035

### OPTIES TEGEN EXTRA KOSTEN IN DE GROND

- Ventilatie ondersnijding.
- Spaanplaat in standaard 202.
- Spaanplaat in standaard 220.
- Spaanplaat in standaard 240.

### OPTIES TEGEN MEERPRIJS IN DRE-CELL, 3D EN GESCHILDERD

- Ventilatie ondersnijding.
- Plastic ventilatierooster.
- Aluminium ventilatierooster.
- Afdichting.
- Spaanplaat in standaard 202.
- Spaanplaat in standaard 220.
- Spaanplaat in standaard 240.

# SARA ECO 2

KIERLOOS - OPENING NAAR BUITEN IN STANDAARD 202X, 220X, 240X

Doorsnede van Sara Eco2 flush - opening naar buiten

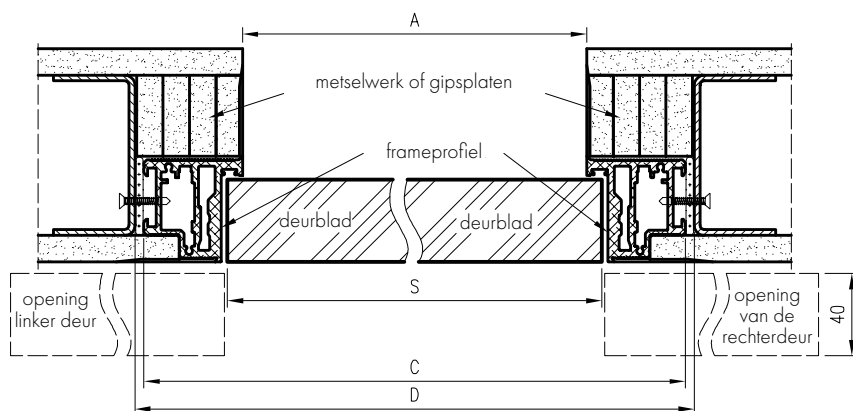

- S - breedte van het deurblad
- A - frame vrije openingsbreedte
- C - buitenbreedte van het frame
- D - vereiste breedte van de muuropening

Verticale sectie Sara Eco 2 vlak - naar buiten openend

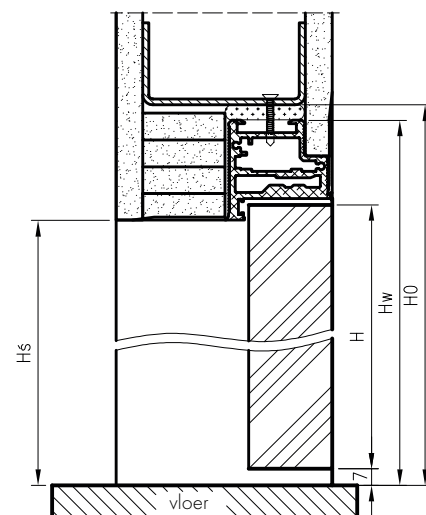

- H - deurbladhoogte
- Hs - vrije hoogte van het frame
- Hw - buitenhoogte van het frame
- H0 - hoogte montagegaten

Hoogteafmetingen voor sponningvrije deuren

norma	H	Hs	Hw	H0
202X	2020	2020	2068	2075
220X	2200	2200	2248	2255
240X	2400	2400	2448	2455

Afmetingen deurbreedte Sara Eco 2

	S	A	C	D
"60"	620	605	701	710
"70"	720	705	801	810
"80"	820	805	901	910
"90"	920	905	1001	1010
"100"	1020	1005	1101	1110

# SARA ECO 2

KIERLOOS - OPENING NAAR BUITEN IN STANDAARD 202X, 220X, 240X

Doorsnede van Sara Eco2 sponningdeur  
- naar binnen openend

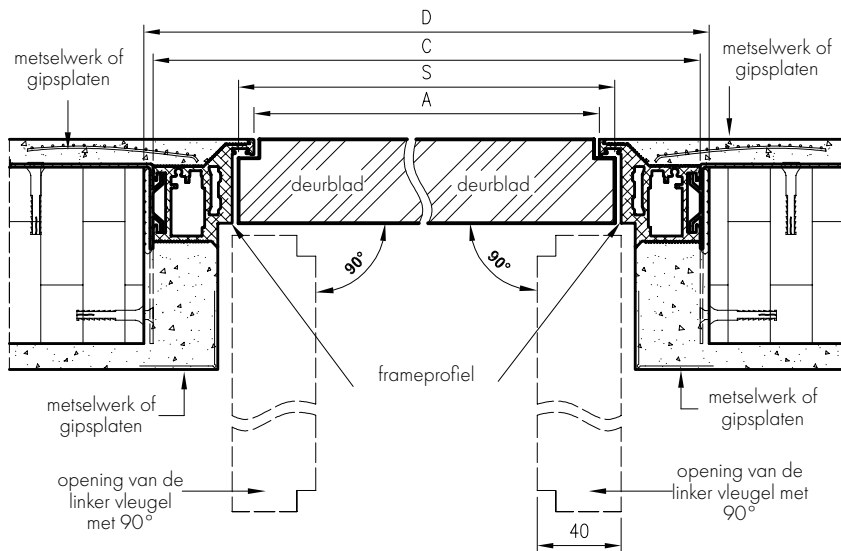

S - breedte van het deurblad  
A - frame vrije openingsbreedte  
C - buitenbreedte van het frame  
D - vereiste breedte van de muuropening

Doorsnede van Sara Eco2 sponningdeur  
- naar binnen openend

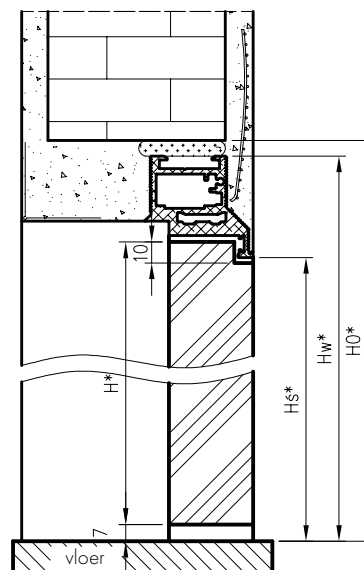

H - deurbladhoogte  
Hs\* - vrije hoogte van het frame  
Hw\* - buitenhoogte van het frame  
H0\* - hoogte montagegaten

Hoogteafmetingen voor sponningvrije deuren

norma	H*	Hs*	Hw*	H0*
202X	2030	2030	2058	2085
220X	2210	2210	2258	2265
240X	2410	2410	2458	2465

\* - Geldt voor deuren met sponningen

Afmetingen deurbreedte Sara Eco 2

	S	A	C	D
"60"	620	605	701	710
"70"	720	705	801	810
"80"	820	805	901	910
"90"	920	905	1001	1010
"100"	1020	1005	1101	1110

# ENTER AKUSTIK RW 32 DB

INTERNE TOEGANGSDEUREN

DRE



ENTER AKUSTIK 32dB, LUNA handgreep geborsteld chroom

## TOEPASSING

Enter Akustik interne toegangsdeuren zijn bestemd voor gebruik in openbare en residentiële gebouwen als binnendeuren en interne toegangsdeuren in het kader van de prestatiekenmerken van de deur.

## STANDAARD

- MDF frame versterkt met twee stalen platte staven.
- Holle kern spaanplaat vulling.
- HDF buitenpaneel plat.
- Afdichting.
- 3 zilverkleurige schroefscharnieren.
- R2,5mm rand (alleen beschikbaar in CPL laminaten) of rechte rand.
- Onderste boutvergrendeling voor een patentinzet.
- De deur is verkrijgbaar in de investeringsmaat "90E" (doorgangslucht in het kozijn met de vleugel open in 90 graden=900 mm).

## OPTIES TEGEN MEERPRIJS

- Zoeker - afzonderlijk bevestigd

## KOZIJNEN

- Rechte sponning.
- Verstelbaar frame met T80, T63 hoekbeugels.
- Verstelbaar stalen frame.

### DRE-CEL 1 DECOR



PL

Standaard PL

### DRE-CEL 2 DECOR



SK

Standaard SK



#### ATTENTIE:

In de kleur mat wit zijn de vleugels ook verkrijgbaar in een kieploze versie.

\*\*\* decor alleen in horizontale korrel

### 3D-DECOR



### CPL LAMINAAT



Vleugelbreedte: enkele vleugel "70"±"100".

# VERSTELBARE STALEN FRAMES

De essentie van het verstelbare kozijn is dat het de definitieve installatie van de deurstijl mogelijk maakt, zonder dat er metselwerk nodig is. De verlenging van de sluitbeugel van het kozijn maakt een aanpassing van +30mm mogelijk voor Enter Akustik deuren.

## ONTWERP

De stalen frames zijn gemaakt van 1,5 mm dik laag koolstofstaal, met poedercoating. Het frame bestaat uit twee staanders: een scharnierende en een scharnierende (in het frame voor dubbele deuren zijn beide staanders scharnierend) en de latei, permanent met elkaar verbonden door lassen.

De scharnierstandaarden zijn voorzien van scharnierbussen, terwijl de scharnierstandaarden voorzien zijn van uitsparingen voor de tong en de grendel van het specifieke deurblad (de kit bevat een scharnierafdichting).

De buiten- en binnenzijde van het kozijn zijn beschermd met vernis, een organische bescherm laag. Het kozijnprofiel, de afmetingen en accessoires zijn afhankelijk van de gekozen variant - het type deur waarvoor het kozijn wordt gebruikt.

Breedte symbol	A	D	E
"60"	600	690	719
"70"	700	790	819
"80"	800	890	919
"90"	900	990	1019
"90E" ****	904	994	1023
"100"	1000	1090	1119
"110"	1100	1190	1219

## STANDAARD

- Stopcontacten voor 3 scharnieren
- Contactdoos voor hoofdvergrendeling

## KLEUREN

De frames hebben een poedercoating in twee glansgraden: mat/fijn; textuur of halfglans/glad, verkrijgbaar in kleuren:



## VERSTELBARE FRAMES VAN GESPIEGELD STAAL - AFMETINGEN

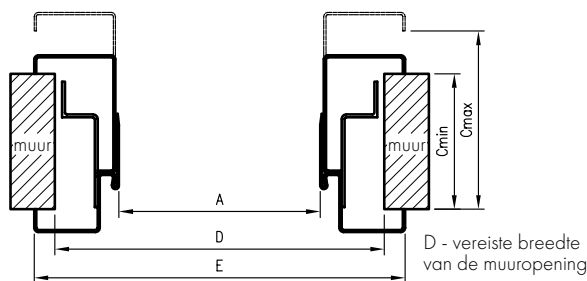

Type frame	H0	Hs	Hw	Hm	W
OSR ENTER	2073	2027,5*	2088	2087	30

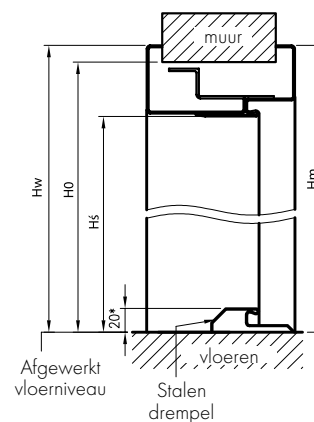

Dikte van het metselwerk	
Cmin	Cmax
95	125
125	155
155	185
185	215
215	245
245	275
275	305

# RECHTE AFWERKING

## ONTWERP

Het rechte frame is gemaakt van hoogwaardige houtpanelen en is bekleed met ecologische, houtachtige decoratieve folie DRE-Cell, 3D-folie, CPL-laminaat 0,15 - 0,2 mm. Het frame heeft een vaste breedte van 100 mm.

## TOEPASSING

Het rechte frame is van toepassing op ENTER-toegangsdeuren. (voorzien van 3 scharnieren  $\varnothing$  13,5 mm en een extra topscharnier)

Wij gebruiken afplakband voor het rechte en het rechte SOFT frame, en voor het SOFT natura rechte frame met afdekbeugels.

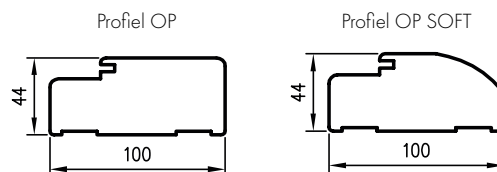

## INHOUD VAN DE SET

Hoofdbalk (horizontale en twee verticale elementen), deurdichting, set scharnieren, set elementen voor de montage van het frame volgens de bijgevoegde instructies. De frames zijn verpakt in kartonnen dozen.

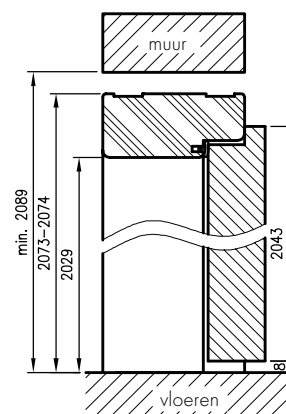
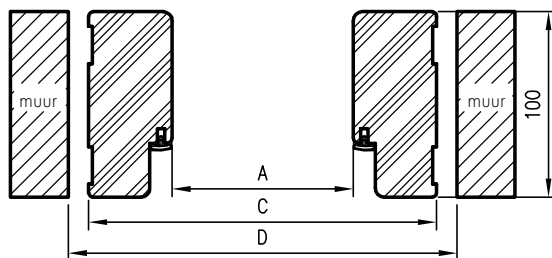

Hoogteafmetingen voor sponningvrije deuren

	A	C	D
"60"	600	688	712
"70"	700	788	812
"80"	800	888	912
"90"	900	988	1012
"90E"	904	992	1016
"100"	1000	1088	1112



# VERSTELBARE FRAMES

MET HOEK T80 OF T63

## ONTWERP

Het verstelbare frame met hoekbeugels T80 of T63 is voorzien van hoekbeugels met kleine afrondingsstralen van het dwarsprofiel. Het is gemaakt van hoogwaardig hout.

Aan de displayzijde is het geheel bekleed met DRE-Cell Decor houtnerffolie, 3D-folie, CPL 0,15 - 0,2 mm laminaat of gelakt \*\*.

Door zijn ontwerp kan het worden gebruikt voor muren van 60 - 320 mm dik.

\*\* Om de hoge kwaliteit van geschilderde deurkozijnen te waarborgen, worden zij vóór het schilderen bedekt met een speciaal materiaal als uniforme grondlaag.

## TOEPASSING

Het verstelbare frame is van toepassing op:

- voor vergrendelde deuren en glazen deuren (ORC)
- ENTER voordeur (inclusief 3 scharnieren  $\varnothing$  13, 5 mm, extra sluiting)

## INHOUD VAN DE SET

Hoofdbalk (horizontale en twee verticale elementen inclusief afdekelementen), deur-dichting, set scharnieren, set elementen om het frame te monteren volgens de bijgevoegde instructies. De frames zijn verpakt in kartonnen dozen.

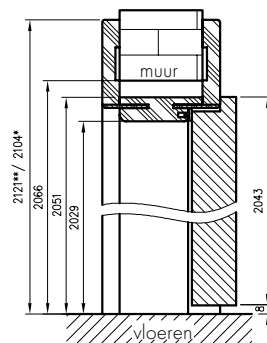
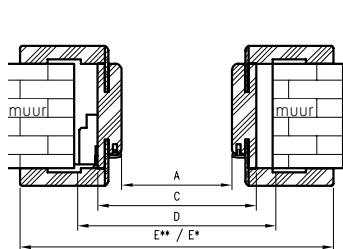

Hoogteafmetingen voor sponningvrije deuren

	A	C	D	E**	E*
"60"	602	646	680	786	752
"70"	702	746	780	886	852
"80"	802	846	880	986	952
"90"	902	946	980	1086	1052
"100"	1002	1046	1080	1186	1152

\* afmeting verwijst naar frame met T63 hoeksteun

\*\* afmeting verwijst naar frame met T80 hoeksteun

OR/ORC sectie met hoek. T63

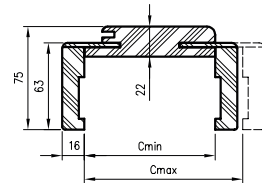

OR/ORC sectie met hoek. T80

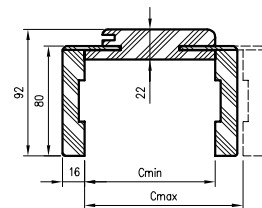

### Dikte van het metselwerk

Cmin	Cmax
60***	75
75	95
95	115
120	140
140	160
160	180
180	200
200	220
220	240
240	260
260	280
280	300
300	320

\*\*\* Het 060-075 metselwerkframe heeft een ondiepere spiebaan aan de kant van de beweegbare hoek, u moet de veren van deze hoeken zelf inkorten bij de montage.

# INFINITY LIJNFITTINGEN

HANDGREPEN VOOR PANEEL- EN KOZIJNVLEUGELS

Apollo Fit **zwart**

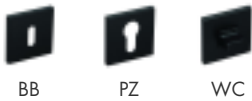

Apollo Fit **chrom**

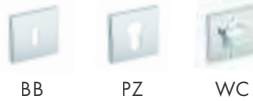

Apollo Fit **chrom mat**



Apollo Fit **titanium**

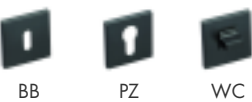

Apollo Fit **goud**



Apollo Fit **goudmat**

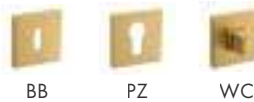

Shark **zwart**

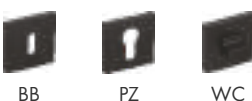

Shark **chrom**

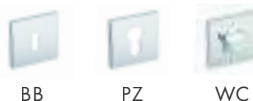

Shark **chrom mat**



Shark **goudmat**

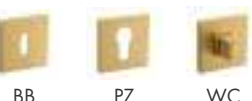

Diamond **zwart**

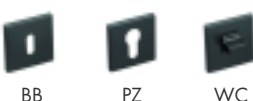

Diamond **chrom**



Ice **zwart**

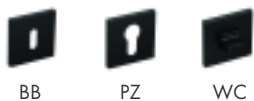

BB PZ WC

Ice **chrom**



BB PZ WC

Stinger **zwart**



BB PZ WC

Stinger **O goud**

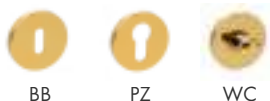

BB PZ WC

Stinger **chrom mat**

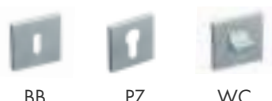

BB PZ WC

Stinger **titanium**

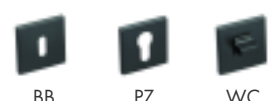

BB PZ WC

Stinger **goud**



BB PZ WC

Stinger **goudmat**

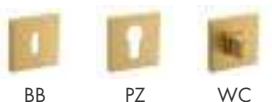

BB PZ WC

Stinger **O zwart**



BB PZ WC

Stinger **O goud**

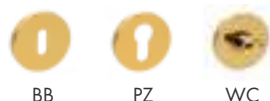

BB PZ WC

Ronda **O zwart**

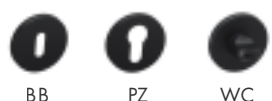

BB PZ WC

Ronda **O chrom**

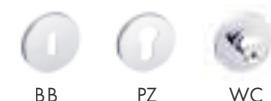

BB PZ WC

Ronda O goud

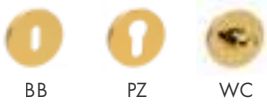

Ronda O goudmat



Wenus Fit O zwart

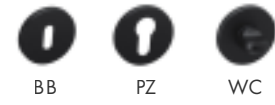

Wenus Fit O chrom

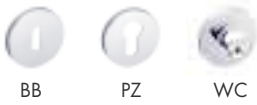

Wenus Fit O goud

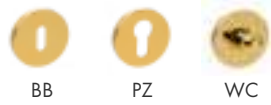

Sky zwart

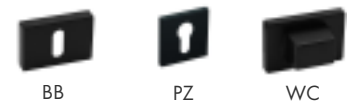

Sky chrom mat



Spectra zwart

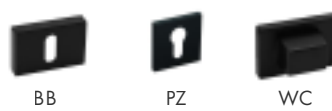

Spectra chrom mat



Polo zwart

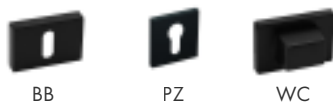

Polo chrom mat



Solo zwart

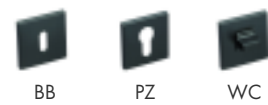

Solo **chrom** mat



BB PZ WC

Cavo **zwart**



BB PZ WC

Cavo **chrom** mat



BB PZ WC

Vega **zwart**



BB PZ WC

Vega **chrom** mat



BB PZ WC

Millennium **zwart**



BB PZ WC

Millennium **chrom**



BB PZ WC

Millennium **goud**



BB PZ WC

Lea **zwart**



BB PZ WC

Lea **chrom**



BB PZ WC

Lea **goud**



BB PZ WC

Concept Glamour **zwart**



BB PZ WC

Concept Glamour **chrom**



Concept **zwart chrom**



Concept **wit chrom**



Concept **wit satijn**



Nove **chrom**



Nove **chrom mat**



Nove **satijn**

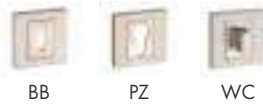

Apollo **zwart**



Apollo **chrom**



Apollo **chrom mat**



Apollo **titanium**



Apollo **satijn**



Carlo **zwart**

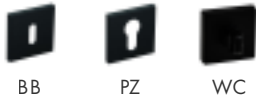

Carlo **satijn**



Maxim **zwart**

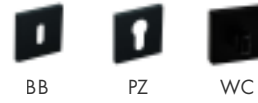

Maxim **satijn**



Hermes **zwart**

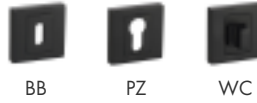

Hermes **satijn**



Hermes **patyna**



Ferrara **zwart**

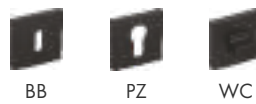

Ferrara **chrom**

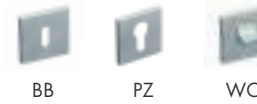

Nicola **chrom mat**



Nicola **zwart mat**

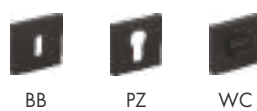

Capri **O goud**





Etna **zwart**

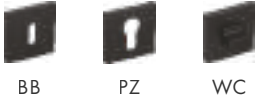

Etna **chrom mat**

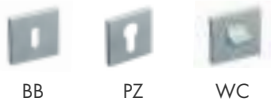

Etna **chrom**



Bali **zwart**



Bali **chrom**

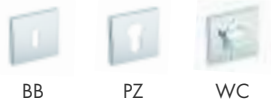

Giulietta **zwart**

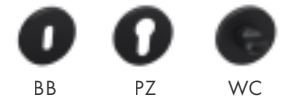

Giulietta **chrom**

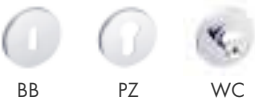

Giulietta **chrom mat**



Laura **patina**



Maxim **zwart**

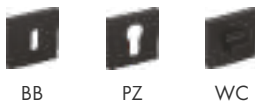

Maxim **satijn**



Gemello **zwart**





Gemello **zwart**



Deurknop **zwart**

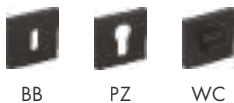

Deurknop **chrom**

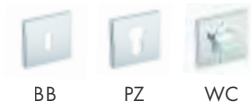

Deurknop **goud**



Lena **satijn**



Lena **patina**



Lena **zwart**



Torino **zwart**



Torino **satijn**



Torino **patina**



Hermes KHR **satijn**



Hermes KHR **patina**



# HARDWARE MET METALEN KNOPPEN

## HANDGREPEN VOOR PANEEL- EN KOZIJNVLEUGELS

Luna **chrom**



Luna **geborsteld chrom**



Luna **zwart mat**



Luna **glanzend messing**

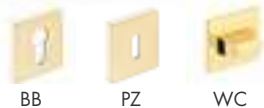

Luna **glanzend chrom**

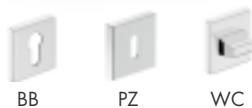

Luna **geborsteld chrom**



Luna **glanzend messing**

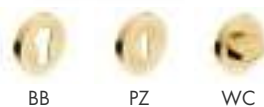

Luna **zwart mat**



Cube slim **glanzend chrom**



Cube slim **glanzend messing**



Cube **geborsteld chrom**



Cube **zwart mat**



Cube premium **geborsteld nikkel**



Cube **glanzend chroom**



Trend **nikkel/satijn**



Trend **grafiet/chroom**



Trend **glanzend chroom**



Deco **medium eik greko**



Deco **greko oranje**



Deco **eiken greko**



Deco **sonoma greko**



Deco **sanremo greko**



Deco **zwart**



Deco **greko wit**



Ibiza **glanzend chroom**



Ibiza **nikkel/satijn**



Ibiza **grafiet/chroom**



Linea **glanzend chroom**



Linea **nikkel/satijn**



Linea **grafiet/chroom**



Qubik **zwart mat**



Barcelona **nikkel velvet**



Barcelona **glanzend chroom**



Barcelona **zwart mat**



Topaz **zwart mat**



Topaz **inox**



Nova **inox**



Nova **inox**



Jowisz **inox**



Roma **inox**



Mistico **glanzend chroom**



Mistico **geborsteld chroom**



Erba **geborsteld nikkel**



Erba **antiek messing**



Cascada **geborsteld nikkel**



Cascada **antiek messing**



Jowisz **inox toets**



Jowisz **inox invoeegen**



Jowisz **inox WC**



Jowisz **inox**



Jowisz **inox invoegen**



Jowisz **inox WC**



Jowisz **inox**



Topaz **inox toets**



Topaz **inox WC**



Topaz **inox invoegen**



Topaz **inox besparingen**



Astra **nikkel**



Astra **nikkel invoegen**



Astra **nikkel WC**



Astra **nikkel**



Astra **patina**



Astra **patina invoegen**



Astra **patina WC**



Astra **patina**



Bonn **inox plus**



Bonn **patina**



Bonn **zwart**



Essen **nikkel/satijn**



Essen **patina**



Essen **zwart mat**







# Landrijck Kozijnen

**Interesse in een geheel vrijblijvende offerte?**

*Wij stellen er met genoeg eentje voor uw project op!*



+31 (0) 499 78 54 72



info@landrijckkozijnen.nl

WWW.LANDRIJCKKOZIJNEN.NL